



BRITA®

On Tap

Instructions for use
Mode d'emploi
Gebruiksaanwijzing
Gebrauchsanleitung
Instrucciones de uso
Instruções de utilização
Manuale d'uso
Instrukcja obsługi
Kullanma Kılavuzu
使用説明
Οδηγίες χρήσης



WARNING

KEEP OUT OF REACH OF CHILDREN



Swallowing can lead to chemical burns, perforation of soft tissue, and death. Severe burns can occur within 2 hours of ingestion. Seek medical attention immediately.

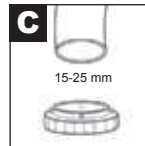
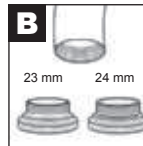
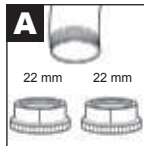
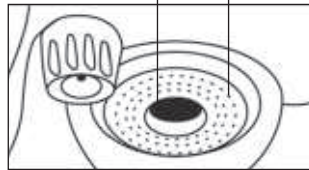
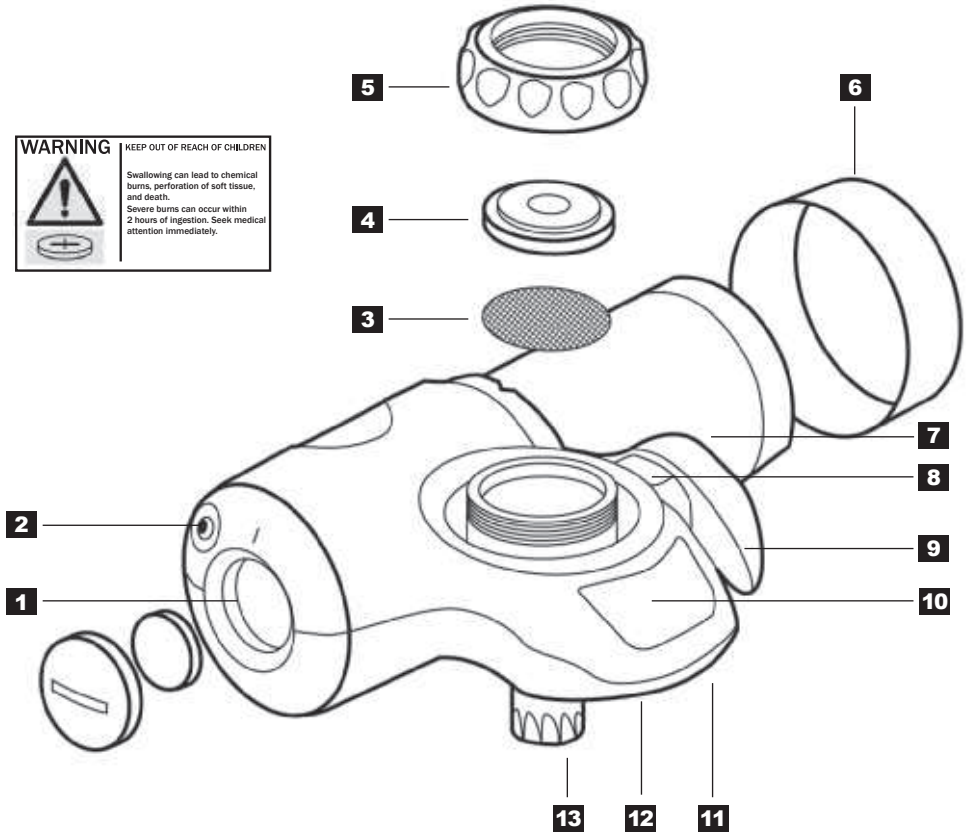

Thank You

Thank you for choosing BRITA for great tasting filtered water.

To ensure you get the best results from your new BRITA On Tap device, please follow the following instructions on installation, operation and servicing carefully before fitting to your tap.

Parts included

- 1** Battery slot
- 2** Reset button
- 3** Stainless steel screen (removes large impurities)
- 4** Rubber Gasket (prevents water leakage)
- 5** Attachment nut
- 6** Filter cartridge cap
- 7** Filter cartridge
- 8** Water setting icon
- 9** Water selection lever
- 10** Display for remaining cartridge capacity
- 11** Outlet for **Unfiltered water** (shower)
- 12** Outlet for **Unfiltered water** (beam)
- 13** Outlet for **Filtered water**

A **Adapter Set A** for taps with external thread 22mm diameter

B **Adapter Set B** for taps with internal thread 23mm or 24mm diameter

C **Adapter C** for round taps without aerator 15mm to 25mm diameter

Important notes before installation

- **The BRITA On Tap must not be attached to a tap connected to a low-pressure water heater.** For detailed information please see page 6

- **Please filter cold tap water only for optimum performance.**

- Should the BRITA On Tap water filter system require repairs or servicing, do not attempt to disassemble the unit. Please contact the BRITA Customer Service team in your country.

Cleaning

- **Do not put the BRITA On Tap or any of its parts in the dishwasher.**

- Clean the outside of the BRITA On Tap with a damp sponge and mild washing-up liquid. Abrasive cleaners, detergents or chrome polish may mark the finish.

Filter first, and then boil

The BRITA On Tap water filter system is designed to be used only with municipally treated tap water. If an instruction is received from the authorities that mains water must be boiled, then BRITA filtered water must also be boiled. When the instruction to boil water is no longer in force, please clean the BRITA On Tap thoroughly and insert a new cartridge.

For certain groups of people (e.g. those with impaired immunity and babies), it is generally recommended that tap water should be boiled; this also applies to filtered water.

Exclusion of liability

BRITA cannot accept any liability if one does not follow the given instructions of use.

Disposal



At the end of the lifetime of the BRITA On Tap water filter system, please remember that it must be disposed of according to the local applicable regulations and statutory requirements as electric/electronic waste. Please remove the filter cartridge before disposal of the system and dispose it in normal domestic waste.



The product contains a Lithium battery which must be disposed separately according to the local applicable regulations and statutory requirements.

4-STEP Installation

STEP 1:

• Activate the digital display

On the left side of the BRITA On Tap water filter system there is a battery slot, which can be opened with a coin. Before first use, please remove the sticker from the battery and place the battery back into the battery slot. Press the reset button and the display countdown will start to work.



STEP 2:

• Remove the aerator from your tap and choose the appropriate adapter.

The BRITA On Tap comes with 5 different adapters. Choose the correct adapter for your tap (A / B / C)

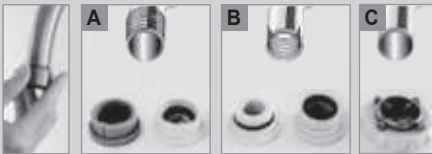

STEP 3:

• Apply the BRITA On Tap with adapter type A/B:

Remove the attachment nut from the water filter body. Screw the adapter onto the tap through the attachment nut. Tighten the attachment nut securely to the water filter body - the installation is completed.



STEP 4:

• Insert the filter cartridge into the system

Open the housing by rotating the cap anticlockwise. Insert the new filter cartridge and close the system by rotating the cap clockwise until it locks.



Apply the BRITA On Tap with adapter type C: 1. Remove the attachment nut from the water filter body. 2. Place the type C adapter onto the water filter body and turn it about half a turn, attaching it loosely to the water filter body. 3. Push the water filter system firmly against the tap and tighten the screws of the adapter evenly. 4. Tighten the attachment nut securely to the water filter body - the installation is complete.

Initial operation. The BRITA On Tap water filter system has separate outlets for unfiltered and filtered water.



Turn the cold water on at your tap and you get showered unfiltered water i.e. to rinse vegetables.



Turn the lever down for filtered water to be used for drinking, washing fruit and vegetables and for cooking.



Turn the lever up for unfiltered water in a straight beam i.e. for washing hands or filling large water containers.

Caution: If the BRITA On Tap is new, the filter cartridge may still contain material residue. This is harmless to health and does not affect the performance of your water filter. Run water through the filter for 1 to 2 minutes to remove any residue. Please repeat this process with every new filter cartridge. You may use this water for your plants or it can be discarded. If the BRITA On Tap has not been used for more than 24 hours, allow water to pass for 30 to 60 seconds before using the filtered water.

Changing the filter cartridge

For information on where to purchase On Tap replacement filters, please visit www.brita.net or contact your local BRITA customer service team. (Replacement element name: BRITA Water Filter HF On Tap).

When to replace the filter cartridge

To ensure optimal performance, please change the filter cartridge on a regular basis. The display on the top of the BRITA On Tap counts from 600L down to 0L. When it has reached 0L it is time to change the cartridge.

Changing the filter cartridge:

• Open the housing

by rotating the cap anticlockwise.

• Remove the old filter cartridge.

The housing may still contain water, which will now leak out. The old filter cartridge can be discarded with normal domestic waste.

• Insert the new filter cartridge

into the housing and close the system by rotating the cap clockwise until it locks.

• Reset the display

every time the filter cartridge is changed. Just press the small button found on the left side next to the battery slot. The numbers on the display will light up briefly to indicate that the display has been reset.

Changing the CR 2032 battery

The battery should be changed after approximately one year. The battery indicator lights up when the battery needs to be replaced. The remaining filter capacity on the digital display is not reset when changing the battery.

To replace the battery, open the battery cap on the left side of the BRITA On Tap. To do so, insert a coin or any similar object into the slot on the outside of the cap and turn anticlockwise, as the arrow for opening indicates. The battery can be found inside the cap. Pull it out and dispose of it in accordance with the applicable laws and regulations. Put a new battery in the cap, with the positive terminal of the battery facing downwards. Always use a type CR 2032 battery. Close the cap by turning clockwise as the arrows for closing indicate.

Troubleshooting

If a fault occurs, please read the following potential causes and their remedies. If the problem persists, contact your local BRITA customer service team.

Problem: I cannot attach the system to my tap.

Remedy: Determine which adapter you need (see page 2). If the adapter does not fit, please contact your local BRITA customer service team.

Problem: Filtered water drips out of the water outlet even when the tap is turned off.

Remedy: There is still water under pressure in the On Tap housing when the tap is turned off. It is normal for the filtered water flow to continue for a few seconds.

Problem: Hot water was accidentally run through the filter for a short time.

Remedy: A small amount of hot water running through the water filter will not damage it. However, make sure you always use cold water for the filtering process.

Problem: Water leaks from the connection between the system and the tap.

Remedy:

- A) Make sure you have chosen the right adapter for your kind of tap.
- B) Ensure that you have attached the system to the tap correctly (do not use any tools!).

Problem: Water leaks from the side of the filter cartridge cap.

Remedy: Ensure that the filter cartridge cap has been tightened properly.

Problem: The display countdown does not show anything when the water filter switch is in the filtering position.

Remedy:

- A) Ensure that the battery has been installed correctly.
- B) The battery is exhausted. See section "Changing the CR 2032 battery".

Maintenance

For maintenance, remove the whole system from the tap in the reverse order of installation. Cleaning is recommended when the cartridge is replaced.

1. Rinse the system body with unfiltered tap water. Do not use detergent, thinner or alcohol to clean the surface of the system body.
2. Use a clean toothbrush to clean the unfiltered water outlet, and rinse off any contamination under running tap water and wipe well with a clean cloth.
3. Unscrew the filtered water spout and clean with a mild detergent.

Conditions for use

Do not use with water that is microbiologically unsafe or of unknown quality without adequate disinfection before or after the system.

When does the BRITA On Tap not work?

The BRITA On Tap filter system is not intended to be connected to a low-pressure water heater; it is an external contact system and its internal expelacle will not support the pressure of the supply pipe.

The following characteristics will help you determine whether your equipment is a low-pressure water heater:

- A low-pressure water heater is usually installed immediately next to the sink or underneath it.
- Low-pressure taps are fitted with 3 connections (open system).
- When the supply of hot water has been used (between 5 and 10 litres), only cold water will come out of the tap.

When does the BRITA On Tap work?

The BRITA On Tap water filter system can be easily connected to the following hot water supplies:

Please note that hot water may only be used with the BRITA On Tap's unfiltered water settings (shower and stream) and only cold water may be filtered.

• Central hot water supply:

As a general rule, the central supply of hot water in a house is connected to the central heating system. This is usually located in the cellar, loft or in a cupboard.

• Instant water heaters:

Instant water heaters (pressurised systems) are installed in pressurised pipes and must be able to withstand the pressure applied. This type of water heater often supplies hot water to several parts of the house (e.g. the kitchen and bathroom). In contrast to the traditional system, the instant water heater supplies hot water within a few seconds and in an unlimited quantity.

• Large volume water heater (> 50 litres):

Large volume water heaters (> 50 litres) operate under pressure. In most cases, these water heaters supply hot water to several parts of the house (e.g. the kitchen and bathroom).

Technical specifications

Filter cartridge life: approx. 600L

Working pressure: 0.7 bar to 3.5 bar

Working temperature: 4°C to 30°C (filtered water)

Nominal flow: 1.6L/ minute (according to JIS S 3201:2004)

BRITA Service

BRITA Quality Guarantee

For over 50 years, BRITA has stood for constant innovation and the highest quality in the development of water filter solutions. To justify high quality requirements at BRITA there are stringent internal and external quality controls.

BRITA Satisfaction Guarantee

BRITA is convinced that this BRITA product will satisfy your demands of quality and performance. If you are not completely satisfied with your BRITA product, BRITA guarantees to give you your money back within 30 days from the date of purchase. Please call your local customer service team before sending in your BRITA On Tap. Every BRITA On Tap water filter system is warranted to be free from defects in material and workmanship at the time of delivery. Any warranty claims will be voided if defective installation is deemed to have contributed to malfunction. Installation needs to take place in accordance with the instructions and all relevant plumbing codes and standards. Our goods come with guarantees that cannot be excluded under the Australian and New Zealand Consumer Law. You are entitled to a replacement or refund for a major failure and for compensation for any other reasonably foreseeable loss or damage. You are also entitled to have the goods repaired or replaced if the goods fail to be of acceptable quality and the failure does not amount to a major failure. In the event of a warranty claim, for Australia and New Zealand, please contact BRITA Water Filter System Distributors Pty Ltd, Level 9, 123 Epping Rd, North Ryde, NSW 2113, Australia. Email: solutions@brita.com.au, Phone: AUS: 1300 557 762, NZ: 08004 BRITA

BRITA service hotline

Do you have any questions about your BRITA product, or on the subject of water filtration? Just give us a call! You can find the contact details for your BRITA customer service next to your country code on page 51 of this manual.

BRITA on the internet

Are you looking for your nearest BRITA stockist? Do you want more detailed information about BRITA products, or about the BRITA Company? Do you want to benefit from our many services and offers? Up-to-date information can be found at: www.brita.net

Félicitations

Merci d'avoir choisi la qualité BRITA qui vous garantit une eau filtrée BRITA au goût agréable.

Pour obtenir les meilleurs résultats avec votre nouveau filtre sur robinet BRITA On Tap, veuillez lire attentivement le mode d'emploi avant de procéder à l'installation.

Pièces incluses

- 1** Emplacement de la pile
- 2** Bouton de réinitialisation
- 3** Tamis en acier inoxydable (élimine les grosses impuretés)
- 4** Joint en caoutchouc (prévient les fuites d'eau)
- 5** Écrou de fixation
- 6** Couvercle de la cartouche filtrante
- 7** Cartouche filtrante
- 8** Icône de réglage de l'eau
- 9** Levier pour sélectionner l'eau
- 10** Affichage digital de la capacité de filtration restante de la cartouche
- 11** Sortie d'eau **non filtrée** (douchette)
- 12** Sortie d'eau **non filtrée** (jet)
- 13** Sortie d'eau **filtrée**

A Jeu d'adaptateurs **A** pour les robinets avec filetage externe diamètre 22mm

B Jeu d'adaptateurs **B** pour les robinets avec filetage interne diamètre 23 ou 24 mm

C Adaptateur **C** pour les robinets sans aérateur 15 à 25 mm

Informations importantes avant installation

• Le **BRITA On Tap ne doit pas être installé sur un robinet connecté à un chauffe-eau basse pression.** Pour davantage d'informations voir page 10.

• **Filtrez seulement de l'eau du robinet froide pour une performance optimale.**

• Si le système de filtre à eau BRITA On Tap nécessite des réparations ou un entretien, n'essayez pas de le démonter. Veuillez contacter le service consommateurs de BRITA dans votre pays.

Nettoyage

• **Ne mettez aucun élément du système BRITA On Tap dans le lave-vaisselle.**

• Nettoyez l'extérieur du BRITA On Tap avec une éponge humide et un produit vaisselle doux. Les produits et détergents abrasifs ainsi que les produits de polissage du chrome peuvent endommager la finition.

Filtrez en premier, puis faites bouillir l'eau

Le système de filtration BRITA On Tap est conçu pour être utilisé uniquement avec de l'eau du robinet traitée par les sociétés de distribution d'eau potable. Si les services publics exigent de faire bouillir l'eau, cette mesure s'applique aussi à l'eau filtrée BRITA. À la levée de la mesure, nettoyez complètement le système de filtration et introduisez une nouvelle cartouche filtrante.

Pour certains groupes de consommateurs (notamment ceux qui souffrent d'une déficience immunitaire et les nourrissons), il est recommandé de faire bouillir l'eau du robinet. Il en va de même pour l'eau filtrée.

Exclusion de responsabilité

BRITA décline toute responsabilité pour les dommages résultant d'un non-respect du présent mode d'emploi.

Fin de vie du système



À la fin de vie du système de filtration BRITA On Tap, rappelez-vous qu'il doit être déposé conformément à la réglementation locale en vigueur et aux exigences réglementaires concernant l'élimination des déchets électriques et électroniques. Veuillez retirer la cartouche filtrante avant de mettre le BRITA On Tap hors service et, déposez-la avec les déchets ménagers normaux.



Le produit contient une pile au lithium qui doit être déposée dans les bacs à piles prévus à cet effet. Veuillez respecter les lois et réglementations en vigueur pour l'élimination de la pile.

Installation en quatre étapes

ÉTAPE 1 :

• Activation de l'affichage digital

Sur le côté gauche du système de filtration BRITA On Tap se trouve l'emplacement de la pile. Vous pouvez l'ouvrir avec une pièce de monnaie. Avant la première utilisation, veuillez retirer l'autocollant de la pile et la réinsérer. Appuyez sur le bouton de réinitialisation pour que le décompte commence à fonctionner.



ÉTAPE 2 :

• Retirez le mousseur de votre robinet et choisissez l'adaptateur approprié

Le BRITA On Tap est fourni avec 5 adaptateurs différents. Choisissez l'adaptateur approprié à votre robinet (A/B/C).

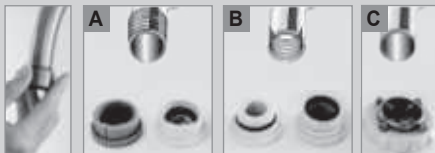

ÉTAPE 3 :

• Fixez le BRITA On Tap avec l'adaptateur de type A/B:

Retirez l'écrou de fixation du corps du filtre sur robinet. Vissez l'adaptateur sur le robinet à travers l'écrou de fixation. Serrez fermement l'écrou de fixation sur le corps du filtre sur robinet. L'installation est terminée.



ÉTAPE 4 :

• Insérez la cartouche filtrante dans le système

Ouvrez la chambre en tournant le couvercle dans le sens anti-horaire. Insérez la nouvelle cartouche filtrante et fermez le système en tournant le couvercle dans le sens des aiguilles d'une montre jusqu'à ce qu'il soit verrouillé.



Connectez le BRITA On Tap avec un adaptateur de type C: 1. Retirez l'écrou de fixation du corps du filtre sur robinet.

2. Placez l'adaptateur de type C sur le corps du filtre sur robinet et faites-le pivoter d'un demi-tour en le fixant sans le serrer au corps du filtre sur robinet. 3. Poussez fermement le système de filtration contre le robinet et serrez les vis de l'adaptateur de manière uniforme. 4. Serrez fermement l'écrou de fixation sur le corps du filtre sur robinet. L'installation est terminée.

Première utilisation. Les systèmes de filtration sur robinet BRITA On Tap ont des sorties séparées pour l'eau filtrée et non filtrée.



Ouvrez l'eau froide au robinet et vous obtiendrez de l'eau non filtrée grâce à la fonction douche, par exemple pour rincer les légumes.



Tournez la manette vers le bas pour que l'eau filtrée soit utilisée pour boire, laver les fruits, les légumes et cuisiner.



Relevez la manette pour obtenir de l'eau non filtrée en jet, par exemple pour vous laver les mains ou pour remplir de grands récipients d'eau.

Mise en garde : Si le filtre sur robinet BRITA On Tap est neuf, il est possible que la cartouche filtrante contienne encore des résidus de matières filtrantes. Cela est normal et n'a aucune influence sur la performance de votre système filtrant. Faites fonctionner le filtre pendant une à deux minutes pour évacuer les résidus de matières filtrantes. Répétez cette opération à chaque remplacement de cartouche. Réservez cette eau pour vos plantes ou jetez-la. Si le BRITA On Tap n'a pas été utilisé pendant plus de 24 heures, faites couler l'eau pendant 30 à 60 secondes avant d'utiliser l'eau filtrée.

Remplacement de la cartouche filtrante

Quand remplacer la cartouche filtrante

Pour obtenir les meilleures performances, il est recommandé de remplacer régulièrement la cartouche filtrante. L'affichage digital sur l'avant du BRITA On Tap fait le décompte de 600L à 0L. Quand celui-ci indique 0L, il est temps de remplacer la cartouche filtrante.

Remplacement de la cartouche filtrante :

- **Ouvrez la chambre** en tournant le couvercle dans le sens anti-horaire.
- **Retirez la cartouche filtrante usagée.** La chambre peut encore contenir de l'eau, qui va maintenant couler. La cartouche filtrante usagée peut être jetée avec les déchets ménagers normaux.

• **Insérez la nouvelle cartouche filtrante** dans la chambre prévue à cet effet et fermez le système entourant le couvercle dans le sens des aiguilles d'une montre jusqu'à ce qu'il soit verrouillé.

• **Réinitialisez l'affichage** chaque fois que la cartouche filtrante est changée. Il suffit d'appuyer sur le petit bouton situé sur le côté gauche près du logement de la pile. Les chiffres sur l'écran s'allument brièvement pour indiquer que l'affichage a été réinitialisé.

Changement de la pile CR 2032

La pile doit être remplacée généralement au bout d'un an. L'indicateur d'usure de la pile s'allume lorsque la pile doit être remplacée. La capacité de filtration restante indiquée sur l'affichage numérique n'est pas réinitialisée lors du remplacement de la pile.

Pour remplacer la pile, ouvrez le cache-pile situé sur le côté gauche du BRITA On Tap. Pour ce faire, insérez une pièce de monnaie ou un objet similaire dans la fente située à l'extérieur du couvercle et tournez dans le sens inverse des aiguilles d'une montre, comme indiqué par la flèche. La pile se trouve à l'intérieur du cache. Retirez-la et jetez-la conformément aux lois et réglementations en vigueur. Mettez une nouvelle pile dans l'emplacement prévu à cet effet, avec la borne positive de la pile tournée vers le bas. Utilisez toujours une pile de type CR 2032. Fermez le couvercle en tournant dans le sens des aiguilles d'une montre, comme indiqué par les flèches.

Dépannage

En cas de défaillance, veuillez lire les causes potentielles suivantes et leurs solutions. Si le problème persiste, contactez le service consommateurs de votre pays.

Problème : Impossible d'attacher le système au robinet.

Solution : Déterminez quel est l'adaptateur nécessaire (voir page 2). Si l'adaptateur ne convient pas, veuillez contacter le service consommateurs BRITA dans votre pays.

Problème : De l'eau filtrée s'écoule de la sortie d'eau même quand le robinet est fermé.

Solution : Il y a toujours de l'eau sous pression dans le On Tap quand le robinet est fermé. Il est normal que l'eau filtrée continue à couler pendant quelques secondes.

Problème : De l'eau chaude est passée par inadvertance brièvement dans le filtre.

Solution : Un volume réduit d'eau chaude n'endommage pas le filtre. Mais veuillez toujours à utiliser de l'eau froide pour la filtration.

Problème : De l'eau sort au niveau du raccord entre le système et le robinet.

Solution :
A) Assurez-vous d'avoir bien vissé l'adaptateur correspondant à votre type de robinet.
B) Assurez-vous de bien attacher le système à votre robinet (n'utilisez pas d'outils).

Problème : De l'eau fuit du côté du couvercle de la cartouche filtrante.

Solution : Assurez-vous que la cartouche filtrante a bien été insérée.

Problème : Le décompte de l'affichage digital n'affiche pas le contenu en position eau filtrée.

Solution :
A) Assurez-vous que la pile a été installée correctement.
B) La pile est épuisée. Voir section « Remplacement de la pile ».

Entretien

Pour l'entretien, retirez le système entier du robinet dans l'ordre inverse de l'installation. Le nettoyage est recommandé lorsque la cartouche est remplacée.

1. Rincez le corps du système avec de l'eau du robinet non filtrée. Ne pas utiliser de détergent, diluant ou alcool pour nettoyer la surface du système.
2. Utilisez une brosse à dents propre pour nettoyer la sortie d'eau non filtrée, rincez à l'eau courante et essuyez-la bien avec un chiffon propre.
3. Dévissez le bec d'eau filtrée et nettoyez-le avec un détergent doux.

Conditions d'utilisation

Dans quelles conditions le filtre sur robinet BRITA On Tap ne fonctionnera pas ?

Le système de filtration BRITA On Tap n'est pas prévu pour être raccordé à un chauffe-eau basse pression. C'est un système à contact extérieur dont le réceptacle interne ne supporte pas la pression du tuyau d'alimentation.

Les caractéristiques suivantes devraient vous permettre de déterminer si votre équipement est un chauffe-eau basse pression :

- Le chauffe-eau basse pression est généralement installé directement à côté de l'évier ou en-dessous.
- Les robinets basse pression sont pourvus de trois branchements (système ouvert).
- Quand la réserve d'eau chaude est consommée (entre 5 et 10 litres), il ne sort plus que de l'eau froide.

Dans quelles conditions le filtre sur robinet BRITA On Tap fonctionnera ?

Le système de filtration BRITA On Tap peut être raccordé sans problème à un robinet alimenté par les arrivées d'eaux chaudes suivantes :

Veillez noter que l'eau chaude ne peut être utilisée qu'en position non filtrée et que seule l'eau froide peut-être filtrée.

• Arrivée d'eau chaude centrale :

En règle générale, l'alimentation centrale en eau chaude domestique est raccordée au chauffage central. Il est habituellement installé dans la cave, au grenier ou dans un placard.

• Chauffe-eau instantanés :

Les chauffe-eau instantanés (systèmes sous pression) sont installés dans des tuyaux pressurisés et doivent résister à la pression appliquée. Ce type de chauffe-eau alimente souvent plusieurs sources en eau chaude (par ex. cuisine + salle de bains). Contrairement aux systèmes traditionnels, le chauffe-eau instantané fournit de l'eau chaude en quelques secondes et en quantité illimitée.

• Chauffe-eau grand volume (> 50 litres) :

Les chauffe-eau à grand volume (> 50 litres) fonctionnent sous pression. Dans la plupart des cas, ces chauffe-eau alimentent plusieurs sources en eau chaude (par ex. la cuisine et la salle de bain).

Caractéristiques techniques

Durée d'utilisation de la cartouche filtrante : env. 600 L
Pression de fonctionnement : de 0,7 à 3,5 bar
Température de fonctionnement : de 4 à 30 °C (eau filtrée)
Débit nominal : 1,6 L/minute (conformément au JIS S 3201:2004)

Service consommateurs BRITA

La garantie qualité BRITA

Depuis plus de 50 ans, BRITA est synonyme d'innovation constante et de la plus grande qualité dans le développement de solutions de filtration. Afin de garantir les exigences de qualité extrême qu'elle s'est fixée, BRITA est soumise à des contrôles de qualité internes et externes très rigoureux.

Garantie satisfait ou remboursé BRITA

BRITA est convaincue que le présent produit BRITA répondra à vos attentes en termes de qualité et de performance. Si ce produit BRITA ne répondait pas entièrement à vos attentes, BRITA s'engage à vous rembourser sous 30 jours à compter de la date de votre achat. Veuillez appeler le service consommateurs BRITA de votre pays avant d'envoyer votre BRITA On Tap. Tous les systèmes de filtration BRITA On Tap sont garantis contre tout défaut de matériel et de fabrication au moment de la livraison. Toute réclamation au titre de la garantie sera annulée si une installation défectueuse est considérée comme ayant contribué à un dysfonctionnement. L'installation doit être effectuée conformément aux instructions et à tous les codes et normes de plomberie applicables.

Assistance téléphonique BRITA

Vous avez des questions sur les produits BRITA ou sur la filtration de l'eau ? Alors appelez-nous ! Vous trouverez les coordonnées de votre service consommateurs BRITA sur la page 51 de ce mode d'emploi.

BRITA sur Internet

Vous cherchez un distributeur de produits BRITA près de chez vous ? Avez-vous besoin d'informations complémentaires sur les produits BRITA, ou sur l'entreprise ? Souhaitez-vous profiter de nos nombreux services et offres ? Consultez le site www.brita.net

Dank u wel

Hartelijk dank dat u voor een kwaliteitsproduct van BRITA heeft gekozen. Hiermee kiest u voor heerlijk BRITA gefilterd water.

Als u het maximale uit uw nieuwe BRITA On Tap wilt halen, lees de instructies voor installatie, gebruik en onderhoud zorgvuldig door, voordat u het op uw kraan plaatst.

Bijgesloten onderdelen

- 1** Batterijenvakje
- 2** Reset-knop
- 3** Roestvrijstalen zeef (verwijdt grove verontreinigingen)
- 4** Rubberen afdichting (voorkomt lekken)
- 5** Bevestigingsmoer
- 6** Filterpatroondop
- 7** Filterpatroon
- 8** Icoon voor waterinstellingen
- 9** Waterselectiehendel
- 10** Weergavescherm voor resterende filterpatrooncapaciteit
- 11** Uitloop voor **ongefilterd water** (douche)
- 12** Uitloop voor **ongefilterd water** (straal)
- 13** Uitloop voor **gefilterd water**

A **Adapterset A** voor kranen met buitenschroefdraad 22 mm diameter

B **Adapterset B** voor kranen met binnenschroefdraad 23 of 24 mm diameter

C **Adapter C** voor ronde kranen zonder beluchting 15 mm tot 25 mm

Belangrijke opmerkingen vóór de installatie

• De BRITA On Tap mag niet worden bevestigd aan een kraan verbonden met een lagedrukboiler. Zie pagina 14 voor meer gedetailleerde informatie.

• Filter alleen koud kraanwater voor optimale prestaties.

• Mocht het BRITA On Tap waterfiltersysteem reparatie of onderhoud nodig hebben, haal het apparaat dan niet zelf uit elkaar. Neem contact op met de BRITA klantenservice van uw land.

Reiniging

• Plaats de BRITA On Tap of een van de onderdelen in geen geval in de vaatwasmachine.

• Maak de buitenkant van de BRITA On Tap schoon met een vochtige spons en mild afwasmiddel. Schurende reinigingsproducten of chroompolijstmiddel kunnen markeringen op de afwerking achterlaten.

Eerst filteren dan koken

Het BRITA On Tap waterfiltersysteem moet alleen worden gebruikt voor behandeld, openbaar leidingwater. Als de overheid echter voorschrijft dat het drinkwater moet worden gekookt, geldt dit ook voor BRITA gefilterd water. Wanneer het voorschrift voor het koken van water niet langer van kracht is, reinigt u de BRITA On Tap zorgvuldig en plaatst u een nieuw patroon.

Voor bepaalde groepen mensen (met een verminderde weerstand en baby's bijvoorbeeld) wordt het koken van kraanwater in het algemeen aanbevolen; dit geldt ook voor gefilterd water.

Uitsluiting van aansprakelijkheid

BRITA accepteert geen enkele aansprakelijkheid als de gebruiksinstructies niet worden opgevolgd.

Afvalverwijdering



Als het einde van de levensduur van het BRITA On Tap waterfiltersysteem moet u niet vergeten om dit weg te gooien volgens de toepasselijke lokale regelgeving en statutaire vereisten voor elektrisch/elektronisch afval. Verwijder het filterpatroon vóór het weggoeien uit het systeem en gooi dit weg bij het huishoudelijk afval.



Het product bevat een lithiumbatterij die apart volgens de lokale toepasselijke regelgeving en statutaire vereisten moet worden weggegooid.

Installatie in vier stappen

STAP 1:

• Activeer het digitale weergavescherm

U ziet een batterijenvakje aan de linkerkant van het BRITA On Tap waterfiltersysteem. U kunt dit met een munt openen. Verwijder vóór het eerste gebruik de sticker van de batterij en plaats deze weer terug. Druk op de reset-knop en het weergavescherm zal beginnen met aftellen.



STAP 2:

• Verwijder de beluchter van uw kraan en kies de geschikte adapter.

De BRITA On Tap wordt met 5 verschillende adapters geleverd. Kies de geschikte adapter voor uw kraan (A/B/C).

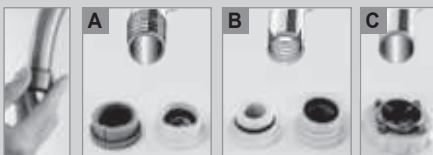

STAP 3:

• De BRITA On Tap plaatsen met adaptertype A/B:

Verwijder de bevestigingsmoer van het waterfiltergedeelte. Schroef de adapter door de bevestigingsmoer op de kraan. Draai de bevestigingsmoer stevig vast op het waterfiltergedeelte - de installatie is afgerond.



STAP 4:

• Plaats het filterpatroon in het systeem

Open de behuizing door de dop tegen de klok in te draaien. Plaats het nieuwe filterpatroon en sluit het systeem door de dop met de klok mee te draaien totdat deze vergrendelt.



De BRITA On Tap plaatsen met adaptertype C: 1. Verwijder de bevestigingsmoer van het waterfiltergedeelte. 2. Plaats adaptertype C op het waterfiltergedeelte en draai het ongeveer een halve slag, zodat dit losjes op het waterfiltergedeelte is bevestigd. 3. Duw het waterfiltersysteem stevig tegen de kraan en draai de schroeven van de adapter gelijkmatig vast. 4. Draai de bevestigingsmoer stevig vast op het waterfiltergedeelte - de installatie is afgerond.

Voor het eerste gebruik. De BRITA On Tap waterfiltersystemen hebben aparte uitlopen voor ongefilterd en gefilterd water.



Draai het koude water van uw kraan open en u krijgt ongefilterd water van de douchefunctie, bijv. voor het afspoelen van groenten.



Draai de hendel omlaag voor gefilterd water voor drinken, fruit wassen, groenten en koken.



Zet de hendel omhoog voor ongefilterd water in een rechte straal, bijv. voor handen wassen of het vullen van grote watercontainers.

Opgelet: Als de BRITA On Tap nieuw is, kan het filterpatroon nog residu van materiaal bevatten. Dit is onschadelijk voor de gezondheid en heeft geen invloed op de prestaties van uw waterfilter. Laat gedurende 1 tot 2 minuten water door het filter lopen om het residu volledig te verwijderen. Herhaal dit proces voor elk nieuw filterpatroon. U kunt dit water gebruiken voor uw planten of het weggoien. Als de BRITA On Tap meer dan 24 uur niet is gebruikt, laat er gedurende 30 tot 60 seconden water doorlopen voordat u het gefilterde water gebruikt.

Het filterpatroon vervangen

Wanneer is het tijd om het filterpatroon te vervangen?

Verwissel regelmatig het filterpatroon om optimale prestaties te garanderen. Het weergavescherm op de bovenkant van de BRITA On Tap telt af van 600 L naar 0 L. Als 0 L wordt bereikt, is het tijd om het patroon te verwisselen.

Het filterpatroon vervangen:

- **Open de behuizing**
door de dop tegen de klok in te draaien.
- **Verwijder het uitgeputte filterpatroon.**
De behuizing kan nog steeds water bevatten, dat er op dit moment uit zal lekken. Het uitgeputte filterpatroon kan bij het huishoudelijk afval worden weggegooid.
- **Plaats het nieuwe filterpatroon**
in de behuizing en sluit het systeem door de dop met de klok mee te draaien totdat deze vergrendelt.
- **Stel het weergavescherm opnieuw in**
als het filterpatroon wordt vervangen. Druk op de kleine knop aan de linkerkant vlakbij het batterijvakje. De cijfers op het weergavescherm zullen kort oplichten om aan te geven dat het weergavescherm opnieuw is ingesteld.

De CR 2032-batterij verwisselen

De batterij moet na ongeveer 1 jaar worden verwisseld. De batterij-indicator licht op als de batterij moet worden vervangen. De resterende filtercapaciteit op het digitale scherm wordt niet teruggezet naar de beginwaarde als de batterij wordt vervangen.

Open het batterijvakje aan de linkerkant van de BRITA On Tap om de batterij te vervangen. Plaats een munt of een vergelijkbaar object in de sleuf aan de buitenkant van de dop en draai dit tegen de klok in, zoals het pijltje aangeeft. De batterij bevindt zich in de dop. Trek deze eruit en gooi deze weg in navolging van de toepasselijke wetgeving en regelgeving. Zet een nieuwe batterij in de dop, met de positieve kant van de batterij omlaag. Gebruik altijd een type CR 2032-batterij. Sluit de dop door met de klok mee te draaien, zoals de pijltjes aangeven.

Problemen oplossen

Lees in het geval van fouten de volgende informatie voor mogelijke oorzaken en daarbij passende oplossingen. Neem contact op met uw lokale klantenservice als dit het probleem niet oplost.

Probleem: Het systeem past niet op de kraan.

Oplossing: Bepaal welke adapter u nodig heeft (zie pagina 2). Neem contact op met uw lokale klantenservice als de adapter niet past.

Probleem: Gefilterd water druppelt uit de uitloop, zelfs als de kraan niet aanstaat.

Oplossing: Als de kraan niet aanstaat, zit er meestal nog steeds water onder druk in de On Tap-behuizing. Het is normaal dat het gefilterd water nog een paar seconden blijft stromen.

Probleem: Er is per ongeluk kortstondig heet water door het filter gestroomd.

Oplossing: Een kleine hoeveelheid heet water door het waterfilter zal het niet beschadigen. Probeer er echter wel voor te zorgen dat u alleen koud water gebruikt voor het filterproces.

Probleem: Water lekt uit de verbinding van het systeem en de kraan.

Oplossing:
A) Controleer of u de juiste adapter voor uw soort kraan heeft gekozen.
B) Zorg dat u het systeem op de juiste manier aan de kraan heeft bevestigd (gebruik geen gereedschap!).

Probleem: Water lekt uit de zijkant van de dop van het filterpatroon.

Oplossing: Zorg dat de dop van het filterpatroon goed vastzit.

Probleem: Het weergavescherm geeft niks weer als er wordt gefilterd.

Oplossing:
A) Controleer of de batterij juist is geïnstalleerd.
B) De batterij is leeg. Bekijk de sectie "De batterij verwisselen".

Onderhoud

Verwijder voor onderhoud het gehele systeem van de kraan, in de omgekeerde volgorde van de installatie. Schoonmaken is aan te raden als het patroon wordt vervangen.

1. Spoel het systeem af met ongefilterd kraanwater. Gebruik geen schoonmaakmiddel, verdunningsmiddel of alcohol om het oppervlak van het systeem schoon te maken.
2. Gebruik een schone tandenborstel om de uitloop voor ongefilterd water schoon te maken, spoel alle verontreiniging weg onder lopend kraanwater en veeg het schoon met een schone doek.
3. Schroef de kraan voor gefilterd water los en maak schoon met een mild schoonmaakmiddel.

Gebruiksvoorwaarden

Wanneer werkt het BRITA On Tap filter niet?

Het is niet de bedoeling dat het BRITA On Tap filtersysteem aan een lagedrukboiler wordt verbonden; het is een extern contactsysteem en de interne houder ondersteunt de druk van toevoerpijpen niet.

Met behulp van de volgende karakteristieken kunt u bepalen of uw apparaat een lagedrukboiler is:

- Een lagedrukboiler is meestal direct naast of onder de gootsteen geïnstalleerd.
- Lagedrukkranen zijn meestal uitgerust met 3 verschillende verbindingen (open systeem).
- Als de voorraad heet water is opgebruikt (tussen 5 en 10 liter), komt er alleen nog maar koud water uit de kraan.

Wanneer werkt het BRITA On Tap filter?

Het BRITA On Tap waterfiltersysteem kan eenvoudig worden verbonden met de volgende heetwatervoorzieningen:

Houd er rekening mee dat heet water alleen kan worden gebruikt voor ongefilterd water en dat alleen koud water mag worden gefilterd.

• Centrale heetwatervoorziening:

Over het algemeen is de centrale toevoer van heet water in een huis verbonden met het centrale verwarmingssysteem. Dit bevindt zich meestal in de kelder, op zolder of in een kast.

• Boilers die water direct verwarmen:

boilers die water direct verwarmen (systeem onder druk) zijn geïnstalleerd met pijpen onder druk en moeten de gebruikte druk kunnen weerstaan. Deze soort boiler levert meestal heet water aan verschillende delen van het huis (bijv. de keuken en de badkamer). In tegenstelling tot het traditionele systeem, levert een dergelijke boiler binnen een paar seconden onbeperkte hoeveelheden heet water.

• Boilers met hoog volume (> 50 liter):

boilers met hoog volume (> 50 liter) werken onder druk. In de meeste gevallen leveren deze boilers heet water aan verschillende delen van het huis (bijv. de keuken en badkamer).

Technische specificaties

Levensduur filterpatroon: ong. 600 L

Werkdruk: 0,7 bar tot 3,5 bar

Werktemperatuur:

4°C tot 30°C (gefilterd water)

Nominale doorstroming:

1,6 L/minuut (volgens JIS S 3201:2004)

BRITA Service

BRITA kwaliteitsgarantie

Al meer dan 50 jaar staat BRITA garant voor continue innovatie en optimale kwaliteit in de ontwikkeling van waterfiltratieoplossingen. De hoge kwaliteitseisen van BRITA worden gestaafd door middel van strenge interne en externe kwaliteitscontroles.

BRITA tevredenheidsgarantie

BRITA is ervan overtuigd dat de BRITA producten voldoen aan uw eisen op het gebied van kwaliteit en prestaties. Als u tegen de verwachting in niet volledig tevreden bent over uw BRITA product, dan garandeert BRITA dat het aankoopbedrag binnen 30 dagen na de aankoop wordt geretourneerd. Bel uw lokale klantenservice voordat u uw BRITA On Tap opstuurt. Elk BRITA On Tap waterfiltersysteem is op het moment van levering gegarandeerd vrij van defecten in materiaal en vakmanschap. Een garantieclaim is niet geldig als wordt vastgesteld dat onjuiste installatie heeft bijgedragen aan de storing. De installatie moet worden uitgevoerd in navolging van de instructies en alle relevante afspraken en richtlijnen voor loodgieterij.

BRITA klantenservice

Heeft u vragen over uw BRITA product of over water filteren? Bel ons gerust! U vindt de contactgegevens voor uw BRITA klantenservice naast uw landcode op pagina 51 van deze handleiding.

BRITA op het internet

Bent u op zoek naar uw dichtstbijzijnde BRITA dealer? Wilt u meer gedetailleerde informatie over BRITA producten of over het bedrijf BRITA? Wilt u profiteren van onze vele services en aanbiedingen? U vindt de allerlaatste informatie op: www.brita.net

Vielen Dank

Vielen Dank, dass Sie sich für BRITA-gefiltertes Wasser mit tollem Geschmack in BRITA-Qualität entschieden haben.

Um die besten Ergebnisse mit Ihrem neuen BRITA On Tap-Filtersystem zu erreichen, befolgen Sie bitte genau die Anweisungen zu Installation, Betrieb und Wartung, bevor Sie das System an Ihrem Wasserhahn montieren.

Enthaltene Teile

- 1** Batteriefach
- 2** Reset-Taste
- 3** Edelstahlsieb (zum Entfernen grober Unreinheiten)
- 4** Gummidichtung (Schutz vor Wasseraustritt)
- 5** Befestigungsmutter
- 6** Filterkartuschen-Verschlusskappe
- 7** Filterkartusche
- 8** Symbol für Wassereinstellung
- 9** Hebel für Wasserauswahl
- 10** Anzeige der verbleibenden Filterkartuschenkapazität
- 11** Auslassöffnung für **ungefiltertes Wasser** (Brausestrahl)
- 12** Auslassöffnung für **ungefiltertes Wasser** (Strahl)
- 13** Auslassöffnung für **gefiltertes Wasser**

- A** **Adapterset A** für Wasserhähne mit Außen-gewinde, 22 mm Durchmesser
- B** **Adapterset B** für Wasserhähne mit Innen-gewinde, 23 mm oder 24 mm Durchmesser
- C** **Adapterset C** für runde Wasserhähne ohne Strahlregler, 15 mm bis 25 mm Durchmesser

Wichtige Hinweise vor der Installation

- **Das BRITA On Tap-Filtersystem darf nicht an Wasserhähne angebracht werden, die an einen Niederdruck-Durchlauferhitzer angeschlossen sind.** Ausführliche Informationen dazu finden Sie auf Seite 18
- **Für eine optimale Filterleistung bitte ausschließlich kaltes Leitungswasser filtern.**
- Sollte das BRITA On Tap-Filtersystem eine Reparatur oder Wartung notwendig haben, versuchen Sie nicht, die Baueinheit auseinanderzunehmen. Kontaktieren Sie bitte den BRITA-Kundenservice in Ihrem Land.

Reinigung

- **Legen Sie BRITA On Tap oder Teile davon nicht in die Spülmaschine.**
- **Reinigen Sie das Äußere des BRITA On Tap-Filtersystems mit einem feuchten Schwamm und einem milden Spülmittel.** Scheuernde Reinigungsmittel, Waschmittel oder Chrompolitur können Spuren auf der Oberfläche hinterlassen.

Zuerst filtern, dann abkochen

Das BRITA On Tap-Filtersystem ist nur für die Verwendung mit kommunal aufbereitetem Leitungswasser vorgesehen. Im Falle einer behördlichen Aufforderung zum Abkochen des Leitungswassers gilt dies auch für BRITA-gefiltertes Wasser. Wenn die Anordnung zum Abkochen des Wassers nicht mehr besteht, reinigen Sie das BRITA On Tap-Filtersystem gründlich und setzen Sie eine neue Filterkartusche ein.

Für bestimmte Personengruppen (z. B. Personen mit Immunschwäche und Babys) wird generell empfohlen, Leitungswasser abzukochen, ob gefiltert oder nicht.

Haftungsausschluss

BRITA kann keine Haftung übernehmen, falls die hier angegebenen Anweisungen nicht befolgt werden.

Entsorgung



Am Ende der Nutzungsdauer des BRITA On Tap-Filtersystems ist dieses gemäß örtlich geltenden Vorschriften und gesetzlichen Bestimmungen als Elektronikgerät zu entsorgen. Bitte vor der Entsorgung die Filterkartusche entfernen und diese in den normalen Hausmüll geben.



Das Produkt enthält eine Lithiumbatterie, die gesondert nach örtlich geltenden Vorschriften und gesetzlichen Bestimmungen zu entsorgen ist.

Installation in 4 SCHRITTEN

SCHRITT 1:

- **Aktivieren Sie die Digitalanzeige.**

Auf der linken Seite des BRITA On Tap-Filtersystems befindet sich ein Batteriefach. Dieses kann mit einer Münze geöffnet werden. Bitte entfernen Sie vor der ersten Nutzung die Schutzfolie von der Batterie und setzen Sie sie wieder ein. Drücken Sie die Reset-Taste, damit die Anzeige zu zählen beginnt.



SCHRITT 2:

- **Entfernen Sie den vorhandenen Strahlregler vom Wasserhahn und wählen Sie den passenden Adapter.**

BRITA On Tap wird mit 5 verschiedenen Adaptern geliefert. Wählen Sie den passenden Adapter für Ihren Wasserhahn (A/B/C).

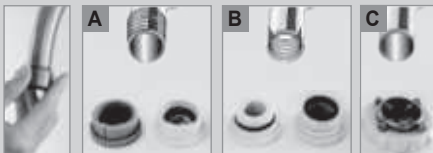

SCHRITT 3:

- **Bringen Sie den Adapter A/B am BRITA On Tap an:**

Lösen Sie die Befestigungsmutter vom Wasserfiltergehäuse. Schrauben Sie den Adapter mit der Befestigungsmutter auf den Wasserhahn. Schrauben Sie dann das Wasserfiltergehäuse fest auf die Befestigungsmutter – damit ist die Installation abgeschlossen.



SCHRITT 4:

- **Setzen Sie die Filterkartusche ins System ein.**

Öffnen Sie das Gehäuse, indem Sie die Verschlusskappe nach rechts drehen. Setzen Sie die neue Filterkartusche ein und schließen Sie das Gehäuse, indem Sie die Verschlusskappe nach links drehen, bis sie einrastet.



Bringen Sie den Adapter C am BRITA On Tap an: 1. Lösen Sie die Befestigungsmutter vom Wasserfiltergehäuse. 2. Bringen Sie den Adapter C am Wasserfiltergehäuse an und drehen Sie ihn um eine halbe Umdrehung, damit er locker am Wasserfiltergehäuse befestigt ist. 3. Pressen Sie das Wasserfilter-System fest auf den Wasserhahn und ziehen Sie die Adapterschrauben gleichmäßig an. 4. Schrauben Sie dann das Wasserfiltergehäuse fest auf die Befestigungsmutter – damit ist die Installation abgeschlossen.

Erstbetrieb. Das BRITA On Tap-Filtersystem hat unterschiedliche Auslassöffnungen für ungefiltertes und gefiltertes Wasser.



Drehen Sie an Ihrem Wasserhahn das Kaltwasser auf und Sie erhalten ungefiltertes Wasser über die Brausestrahlfunktion, um beispielsweise Gemüse zu waschen.



Drehen Sie den Hebel nach unten, um gefiltertes Wasser als Trinkwasser, zum Waschen von Obst und Gemüse und zum Kochen zu erhalten.



Drehen Sie den Hebel nach oben, um ungefiltertes Wasser zum Händewaschen oder zum Befüllen großer Behälter zu erhalten.

Achtung: Bei einem neuen BRITA On Tap-Filtersystem kann die Filterkartusche noch Materialrückstände enthalten. Dies ist harmlos und beeinflusst nicht die Leistungsfähigkeit Ihres Wasserfilters. Lassen Sie für 1 bis 2 Minuten Wasser durch das Filtersystem laufen, um Rückstände zu entfernen. Wiederholen Sie diesen Vorgang bei jeder neuen Filterkartusche. Sie können dieses Wasser für Ihre Pflanzen verwenden oder es einfach wegschütten. Wurde das BRITA On Tap-Filter-System mehr als 24 Stunden nicht verwendet, lassen Sie für 30 bis 60 Sekunden Wasser durch das System laufen, bevor Sie das gefilterte Wasser verwenden.

Auswechseln der Filterkartusche

Wann sollte die Filterkartusche ausgewechselt werden?

Um eine optimale Funktion zu gewährleisten, wechseln Sie die Filterkartusche regelmäßig aus. Die Anzeige auf der Oberseite des BRITA On Tap zählt rückwärts von 600 L auf 0 L. Sobald die Anzeige 0 L anzeigt, sollte die Kartusche ausgewechselt werden.

Auswechseln der Filterkartusche:

- **Öffnen Sie das Gehäuse,** indem Sie die Verschlusskappe nach rechts drehen.
- **Entfernen Sie die verbrauchte Kartusche.** Im Gehäuse kann sich noch etwas Wasser befinden, das nun herausläuft. Die verbrauchte Filterkartusche kann im normalen Hausmüll entsorgt werden.
- **Setzen Sie die neue Filterkartusche** in das Gehäuse ein und schließen Sie das System, indem Sie die Verschlusskappe nach links drehen, bis sie einrastet.
- **Setzen Sie die Anzeige** nach jedem Filterwechsel zurück. Drücken Sie dazu auf den kleinen Knopf auf der linken Seite beim Batteriefach. Die Zahlen in der Anzeige leuchten kurz auf, um zu signalisieren, dass die Anzeige zurückgesetzt wurde.

Auswechseln der Batterie vom Typ CR 2032

Die Batterie sollte nach ungefähr einem Jahr ausgewechselt werden. Die Batterieanzeige leuchtet auf, wenn ein Batteriewechsel erforderlich ist. Die verbleibende Filterkapazität der Digitalanzeige wird durch den Batteriewechsel nicht zurückgesetzt.

Zum Austausch der Batterie öffnen Sie das Batteriefach auf der linken Seite des BRITA On Tap. Drehen Sie dafür den Schlitz mit einer Münze oder einem ähnlichen Gegenstand in Pfeilrichtung (für Öffnen) nach links. Die Batterie befindet sich im Deckel. Nehmen Sie sie heraus und entsorgen Sie sie entsprechend den geltenden gesetzlichen Vorschriften. Setzen Sie eine neue Batterie in den Deckel ein. Der Pluspol (+) der Batterie zeigt nach unten. Verwenden Sie immer eine Batterie des Typs CR 2032. Schließen Sie den Deckel durch Drehen in Pfeilrichtung (für Schließen) nach rechts.

Fehlerbehebung

Bei Ausfällen oder Fehlern lesen Sie bitte die folgenden Beschreibungen der möglichen Ursachen und Ihrer Abhilfe durch. Falls das Problem weiterhin besteht, kontaktieren Sie bitte Ihren zuständigen Kundenservice.

Fehlerbeschreibung: Das System lässt sich nicht am Wasserhahn befestigen.

Abhilfe: Stellen Sie fest, welchen Adapter Sie benötigen (siehe Seite 2). Falls der Adapter nicht passt, kontaktieren Sie bitte Ihren zuständigen Kundenservice.

Fehlerbeschreibung: Gefiltertes Wasser tropft aus dem Wasserauslass, auch wenn der Hahn zuge dreht wurde.

Abhilfe: Es befindet sich noch Wasser unter Druck im On Tap-Gehäuse, nachdem der Hahn zuge dreht wurde. Es ist normal, dass gefiltertes Wasser nach dem Zudrehen noch einige Sekunden weiter fließt.

Fehlerbeschreibung: Es wurde versehentlich für kurze Zeit heißes Wasser durch den Filter geleitet.

Abhilfe: Wenn eine kleinere Menge heißes Wasser durch den Wasserfilter läuft, nimmt dieser keinen Schaden. Sie sollten jedoch sicherstellen, dass Sie stets kaltes Wasser für den Filtervorgang verwenden.

Fehlerbeschreibung: Wasser leckt aus der Verbindung zwischen dem System und dem Wasserhahn.

Abhilfe:
 A) Stellen Sie sicher, dass Sie den richtigen Adapter für Ihren Wasserhahn verwenden.
 B) Stellen Sie sicher, dass Sie das System korrekt an den Wasserhahn angeschlossen haben. (Verwenden Sie kein Werkzeug!)

Fehlerbeschreibung: Wasser leckt an der Seite der Verschlusskappe der Filterkartusche.

Abhilfe: Stellen Sie sicher, dass die Verschlusskappe der Filterkartusche korrekt angezogen ist.

Fehlerbeschreibung: Der Countdown in der Anzeige zeigt in der Filterposition nichts an.

Abhilfe:
 A) Überprüfen Sie, ob die Batterie richtig eingelegt ist.
 B) Die Batterie ist verbraucht. Siehe Abschnitt „Auswechseln der Batterie“.

Wartung

Zur Wartung nehmen Sie das komplette System vom Wasserhahn in umgekehrter Abfolge der Installation ab. Eine Reinigung wird bei jedem Kartuschenwechsel empfohlen.

1. Spülen Sie das System mit ungefiltertem Leitungswasser. Verwenden Sie bei der Reinigung des Systems weder Spül- bzw. Reinigungsmittel noch Verdünnern oder Alkohol.
2. Reinigen Sie die Auslassöffnung für ungefiltertes Wasser mit einer Zahnbürste und spülen Sie jede Verunreinigung unter fließendem Wasser ab. Anschließend mit einem sauberen Tuch gut trockenreiben.
3. Schrauben Sie den Ausguss für gefiltertes Wasser ab und reinigen Sie ihn mit einem milden Spülmittel.

Betriebsbedingungen

Wann funktioniert das BRITA On Tap-Filterssystem nicht?

Das BRITA On Tap-Filterssystem ist nicht für den Anschluss an einen Niederdruck-Durchlauferhitzer geeignet. Es handelt sich hierbei um ein externes Kontaktsystem und das innere Gehäuse hält dem Druck der Versorgungsleitung nicht stand.

Die folgenden Daten helfen Ihnen dabei festzustellen, ob Sie einen Niederdruck-Durchlauferhitzer haben:

- Ein Niederdruck-Durchlauferhitzer ist gewöhnlich direkt neben oder unter dem Becken installiert.
- Niederdruck-Wasserhähne besitzen 3 Anschlüsse (offenes System).
- Wenn der Vorrat an heißem Wasser aufgebraucht ist (zwischen 5 und 10 Liter), kommt nur noch kaltes Wasser aus dem Wasserhahn.

Wann funktioniert der BRITA On Tap-Wasserfilter?

Das BRITA On Tap-Filterssystem lässt sich einfach an die folgenden Warmwasserquellen montieren: Bitte beachten Sie, dass nur Kaltwasser gefiltert werden darf. Warmwasser ist als ungefiltertes Wasser zu verwenden.

- **Zentrale Warmwasserversorgung:**
Im Allgemeinen ist die zentrale Warmwasserversorgung eines Hauses an die Zentralheizung angeschlossen. Diese befindet sich gewöhnlich im Keller, auf dem Dachboden oder in einem Schrank.
- **Durchlauferhitzer:**
Durchlauferhitzer (Drucksysteme) sind an druckführenden Leitungen installiert und müssen dem Druck der Leitung standhalten. Diese Art von Wassererhitzer versorgen häufig mehrere Teile des Hauses (z. B. Küche und Badezimmer). Im Gegensatz zu einem herkömmlichen System bereitet der Durchlauferhitzer heißes Wasser innerhalb weniger Sekunden und in unbegrenzter Menge.

- **Großvolumige Durchlauferhitzer (> 50 Liter):**
Großvolumige Durchlauferhitzer (> 50 Liter) stehen unter Druck. In den meisten Fällen versorgen diese Warmwasserspeicher mehrere Teile des Hauses (z. B. Küche und Badezimmer).

Technische Daten

Lebensdauer der Filterkartusche: ca. 600 L
Arbeitsdruck: 0,7 bar bis 3,5 bar
Arbeitstemperatur: 4 °C bis 30 °C (gefiltertes Wasser)
Nenndurchfluss: 1,6 L/Minute (gemäß JIS S 3201:2004)

BRITA Service

BRITA Qualitätsgarantie

Seit mehr als 50 Jahren steht BRITA für Innovation und höchste Qualität in der Entwicklung von Filterlösungen. Um den hohen Qualitätsansprüchen im Hause BRITA gerecht zu werden, gibt es strenge interne und externe Qualitätskontrollen.

BRITA Zufriedenheitsgarantie

BRITA ist überzeugt, dass Sie mit der Leistung und der Qualität dieses BRITA-Produkts zufrieden sein werden. Sollte Sie dieses Produkt wider Erwarten nicht überzeugen, nimmt BRITA es innerhalb von 30 Tagen ab Kaufdatum zurück und erstattet den Kaufpreis. Rufen Sie bitte Ihren zuständigen Kundenservice an, bevor Sie Ihr On Tap-Filterssystem einschicken. Wir garantieren, dass jedes BRITA On Tap-Filterssystem bei Auslieferung frei von Material- und Herstellungsschäden ist. Die Garantie verfällt, wenn eine falsche Installation die Fehlfunktion verursacht hat. Die Installation muss entsprechend den Anweisungen und den geltenden Vorschriften für Installateure durchgeführt werden.

BRITA Service-Hotline

Haben Sie Fragen zu Ihrem BRITA-Produkt oder zum Thema Wasserfilter? Rufen Sie uns einfach an! Sie finden die Kontaktangaben für Ihren BRITA-Kundenservice neben Ihrem Landeskenzeichen auf Seite 51 dieser Anleitung.

BRITA im Internet

Sind Sie auf der Suche nach einem BRITA-Händler in Ihrer Nähe? Wollen Sie weitere Informationen über BRITA-Produkte oder das Unternehmen BRITA erhalten? Wollen Sie unsere zahlreichen Dienstleistungen und Angebote nutzen? Aktuelle Informationen finden Sie unter www.brita.net

Gracias

Estamos encantados de que se haya decidido por la calidad BRITA, y con ello por el agua filtrada BRITA de excelente sabor.

Para asegurarse de obtener los mejores resultados con su nuevo BRITA On Tap, siga con atención las instrucciones de instalación, funcionamiento y mantenimiento antes de colocarlo en el grifo.

Componentes

- 1** Ranura para batería
- 2** Botón Reset
- 3** Rejilla de acero inoxidable (elimina impurezas de gran tamaño)
- 4** Junta de goma (evita las fugas de agua)
- 5** Tuerca de unión
- 6** Tapa de filtro
- 7** Filtro
- 8** Icono de ajuste de agua
- 9** Palanca de selección de agua
- 10** Indicador de capacidad restante del filtro
- 11** Salida de **agua sin filtrar** (ducha)
- 12** Salida de **agua sin filtrar** (haz)
- 13** Salida de **agua filtrada**

A **Conjunto adaptador A** para grifos con rosca exterior de 22 mm de diámetro

B **Conjunto adaptador B** para grifos con rosca interior de 23 o 24 mm de diámetro

C **Adaptador C** para grifos redondos sin aireador de 15 a 25 mm



Importante antes de instalar

• El sistema BRITA On Tap no se puede acoplar a un grifo conectado a un calentador de agua de baja presión.

Para ver información detallada, consulte la página 22.

• Para obtener un rendimiento óptimo, filtre solo agua del grifo fría.

• En caso de que el sistema de filtración de agua BRITA On Tap necesite reparación o mantenimiento, no intente desmontar la unidad. Póngase en contacto con el servicio de atención al cliente de BRITA en su país.

Limpieza

• No lave el sistema BRITA On Tap ni ninguno de sus componentes en el lavavajillas.

• Limpie la parte exterior de BRITA On Tap con una esponja húmeda y con jabón líquido suave. Los limpiadores agresivos, detergentes o limpiametales pueden dejar marcas en el acabado.

Primero filtre y después hierva

El sistema de filtración de agua BRITA On Tap está diseñado para su uso exclusivo con agua potable de red. Si se reciben instrucciones de las autoridades referentes a que el agua del suministro principal debe hervirse, entonces también será necesario hervir el agua filtrada BRITA. Cuando ya no esté en vigor la orden de hervir el agua, limpie cuidadosamente el BRITA On Tap e inserte un nuevo cartucho.

En el caso de determinados grupos de personas (p. ej., aquellas con inmunodeficiencias y bebés), se recomienda generalmente que se hierva el agua del grifo; esto es aplicable asimismo al agua filtrada.

Limitación de responsabilidad

BRITA no asume ninguna responsabilidad si no se han seguido las instrucciones de uso.

Desecho

Al final de la vida útil del sistema de filtración de agua BRITA On Tap, recuerde que debe desecharse de acuerdo con los requisitos legales y normativos en vigor en materia de residuos eléctricos y electrónicos. Retire el cartucho filtrante antes de desechar el sistema y tírelo con los residuos domésticos normales.



El producto contiene una batería de litio que debe desecharse por separado con arreglo a los requisitos legales y normativos locales en vigor.

Instalación en 4 pasos

PASO 1:

• Activar el indicador digital

En la parte izquierda del sistema de filtración de agua BRITA On Tap hay una ranura para la batería. Puede abrirla con una moneda. Antes del primer uso, retire la pegatina de la batería y vuelva a colocarla en su sitio. Pulse el botón Reset y el contador del indicador se pondrá en marcha.



PASO 2:

• Retire el aireador del grifo y elija el adaptador adecuado.

El sistema BRITA On Tap viene con 5 adaptadores diferentes. Elija el adaptador correcto para su grifo (A/ B/ C).

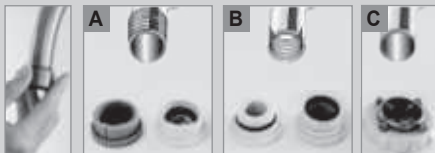

PASO 3:

• Aplicación del sistema BRITA On Tap con un adaptador de los tipos A/B:

Retire la tuerca de unión del cuerpo del depósito filtrante. Atornille el adaptador en el grifo con la tuerca de unión. Apriete la tuerca de unión con firmeza al cuerpo del depósito filtrante. La instalación ya está terminada.



PASO 4:

• Insertar el cartucho filtrante en el sistema

Abra la carcasa girando la tapa en el sentido contrario a las agujas del reloj. Inserte el nuevo cartucho filtrante y cierre el sistema girando la tapa en el sentido de las agujas del reloj hasta que quede bloqueada.



Aplicación del sistema BRITA On Tap con el adaptador de tipo C: 1. Retire la tuerca de unión del cuerpo del depósito filtrante. 2. Coloque el adaptador de tipo C en el cuerpo del depósito filtrante y gírelo media vuelta para ajustarlo ligeramente al cuerpo del depósito filtrante. 3. Empuje firmemente el sistema de filtración de agua contra el grifo y apriete los tornillos del adaptador de manera uniforme. 4. Apriete la tuerca de unión con firmeza al cuerpo del depósito filtrante. La instalación ya está terminada.

Funcionamiento del sistema. El sistema de filtración de agua BRITA On Tap tiene salidas distintas para el agua filtrada y el agua sin filtrar.



Al abrir el agua fría en el grifo se obtiene agua sin filtrar con la función ducha, por ejemplo, para enjuagar las verduras.



Al mover la palanca hacia abajo se obtiene agua filtrada para beber, lavar frutas y verduras y cocinar.



Al mover la palanca hacia arriba se obtiene agua sin filtrar con un chorro recto, por ejemplo, para lavar las manos o llenar contenedores de agua de gran tamaño.

Atención: Si el sistema BRITA On Tap es nuevo, el cartucho filtrante puede tener todavía residuos materiales. Esto no es dañino para la salud y no influye en el rendimiento de su filtro de agua. Deje correr el agua a través del filtro durante 1 o 2 minutos para eliminar los residuos. Repita este proceso con cada nuevo cartucho filtrante. Puede utilizar esta agua para regar las plantas o desecharla. Si el sistema BRITA On Tap no se ha utilizado en más de 24 horas, deje correr el agua entre 30 y 60 segundos antes de usar el agua filtrada.

Cambio del cartucho filtrante

Cuándo hay que cambiar el cartucho filtrante

Para garantizar un rendimiento óptimo, cambie el cartucho filtrante de manera regular. El indicador en la parte superior del sistema BRITA On Tap cuenta de 600 L hacia abajo. Cuando llegue a 0 L, es el momento de cambiar el cartucho.

Cambio del cartucho filtrante:

• Abra la carcasa

girando la tapa en el sentido contrario a las agujas del reloj.

• Retire el cartucho filtrante gastado.

Es posible que la carcasa todavía contenga agua y que gotee. El cartucho filtrante gastado se puede desechar con los residuos domésticos normales.

• Inserte el cartucho filtrante nuevo

en la carcasa y cierre el sistema girando la tapa en el sentido de las agujas del reloj hasta que se bloquee.

• Restablezca el indicador

cada vez que cambie el cartucho filtrante. Para ello solo tiene que pulsar el botón pequeño en el lateral izquierdo, al lado de la ranura de la batería. Los números se iluminarán brevemente para mostrar que el indicador se ha restablecido.

Cambiar la batería CR 2032

La batería deberá cambiarse aproximadamente una vez al año. El indicador de la batería se ilumina cuando es necesario cambiarla. Al cambiar la batería, no se restablece la indicación de la capacidad del filtro que queda.

Para cambiar la batería, abra la tapa de la batería en el lateral izquierdo del sistema BRITA On Tap. Para ello, inserte una moneda o un objeto similar en la ranura, fuera de la tapa, y gírela en el sentido contrario a las agujas del reloj, como indica la flecha de apertura. La batería se encuentra dentro de la tapa. Sáquela y deséchela de acuerdo con la legislación y normativa vigente. Ponga la batería nueva en la tapa, con el terminal positivo de la batería hacia abajo. Utilice siempre una batería del tipo CR 2032. Cierre la tapa girándola en el sentido de las agujas del reloj, como indica la flecha de cierre.

Resolución de problemas

En caso de que el sistema falle, lea las posibles causas siguientes y sus soluciones. Si el problema persiste, póngase en contacto con el servicio de atención al cliente.

Problema: No puedo acoplar el sistema al grifo.

Solución: Determine qué adaptador necesita (consulte la página 2). Si el adaptador no encaja, póngase en contacto con el servicio de atención al cliente local.

Problema: El agua filtrada gotea por la salida del agua incluso cuando el grifo está cerrado.

Solución: Sigue habiendo agua a presión en la carcasa del sistema On Tap cuando el grifo está cerrado. Es normal que el flujo de agua filtrada continúe algunos segundos.

Problema: Por accidente, ha pasado agua caliente por el filtro durante un corto periodo de tiempo.

Solución: Una pequeña cantidad de agua caliente que pase por el filtro de agua no lo dañará. No obstante, asegúrese de utilizar siempre agua fría para el proceso de filtrado.

Problema: Sale agua por la conexión entre el sistema y el grifo.

Solución:

- Asegúrese de que ha elegido el adaptador adecuado para su tipo de grifo.
- Asegúrese de que ha acoplado el sistema al grifo correctamente (no utilice herramientas).

Problema: Sale agua por el lateral de la tapa del cartucho filtrante.

Solución: Asegúrese de haber apretado la tapa del compartimento del filtro.

Problema: El contador del indicador no muestra nada en la posición de filtración.

Solución:

- Asegúrese de que la batería esté colocada correctamente.
- La batería se ha agotado. Consulte la sección "Cambiar la batería".

Mantenimiento

Para efectuar el mantenimiento, retire todo el sistema del grifo siguiendo los pasos en sentido inverso a la instalación. Se recomienda limpiarlo siempre que se cambie el cartucho.

- Enjuague el cuerpo del sistema con agua del grifo sin filtrar. No utilice detergente, disolvente ni alcohol para limpiar la superficie del cuerpo del sistema.
- Utilice un cepillo de dientes limpio para limpiar la salida del agua sin filtrar, enjuáguelo bajo el chorro del agua del grifo para eliminar contaminantes, y luego séquelo bien con un paño limpio.
- Desenrosque el dispensador de agua filtrada y límpielo con jabón suave.

Condiciones de uso

Cuándo no utilizar el filtro BRITA On Tap

El sistema de filtración BRITA On Tap no se puede acoplar a un calentador de agua de baja presión; es un sistema con un contacto externo cuyo receptáculo interno no puede soportar la presión de la tubería de agua.

Las características siguientes le permitirán saber si su equipo es un calentador de agua de baja presión:

- Los calentadores de agua de baja presión suelen estar instalados debajo o encima del fregadero.
- Los accesorios para grifos de baja presión tienen tres conexiones (sistema abierto).
- Si el agua caliente acumulada se acaba (entre 5 y 10 litros), solo sale agua fría del grifo.

Cuándo se puede utilizar el sistema BRITA On Tap

El sistema de filtración BRITA On Tap se puede acoplar sin problemas a las fuentes de suministro de agua caliente siguientes:

Tenga en cuenta que el agua caliente solo se puede usar con agua sin filtrar; filtre únicamente agua fría.

- **Suministro de agua caliente central:**
Por regla general, la fuente de suministro central de agua caliente de las casas está conectada al sistema de calefacción central que suele estar instalado en el sótano, el desván o un armario.
- **Calentadores de agua instantáneos:**
Los calentadores de agua instantáneos (sistemas presurizados) se instalan en tuberías presurizadas y tienen que ser capaces de resistir la presión suministrada. Este tipo de calentadores de agua normalmente suministran agua caliente a varias partes de la casa (por ejemplo, la cocina y el cuarto de baño). En contraposición al sistema tradicional, el calentador de agua instantáneo suministra agua caliente en pocos segundos y en cantidades ilimitadas.
- **Calentador de agua de gran volumen (> 50 litros):**
Los calentadores de agua de gran volumen (> 50 litros) funcionan bajo presión. En la mayoría de los casos, estos calentadores de agua suministran agua caliente a varias partes de la casa (por ejemplo, la cocina y el cuarto de baño).

Datos técnicos

Vida útil del cartucho filtrante: aproximadamente 600 l
Presión de funcionamiento: 0,7 bar a 3,5 bar
Temperatura de funcionamiento:
4 °C a 30 °C (agua filtrada)
Flujo nominal:
1,6 L/minuto (con arreglo a JIS S 3201:2004)

Servicio BRITA

Garantía de calidad de BRITA

Durante más de 50 años, BRITA ha destacado por su innovación constante y por su máxima calidad en el desarrollo de soluciones de filtración de agua. Para garantizar los elevados requerimientos de calidad en BRITA hay estrictos controles de calidad internos y externos.

Garantía de satisfacción de BRITA

En BRITA estamos convencidos de que nuestros productos satisfacen sus exigencias de calidad y rendimiento. Si no está completamente satisfecho con su producto BRITA, la empresa le garantiza la devolución de su dinero en los 30 días siguientes a la fecha de compra. Póngase en contacto con el servicio de atención al cliente antes de enviar su BRITA On Tap. Garantizamos que todos los sistemas de filtración BRITA On Tap se entregan sin defectos de materiales y fabricación. Se anulará toda reclamación al amparo de la garantía si se determina que el mal funcionamiento se debe a una instalación defectuosa. La instalación debe hacerse siguiendo las instrucciones y todos los códigos y normas de fontanería pertinentes.

Servicio de atención al consumidor BRITA

¿Tiene alguna pregunta sobre su producto BRITA o la filtración de agua? ¡Llámenos! La información de contacto del servicio de atención al cliente de BRITA que le corresponde se encuentra al lado del código de su país en la página 51 de este manual.

BRITA en internet

¿Busca el distribuidor más cercano de BRITA?
¿Desea más información sobre los productos BRITA, o sobre la empresa BRITA?
¿Desea aprovechar nuestros numerosos servicios y ofertas?
Puede consultar información actualizada en www.brita.net

Obrigado

Obrigado por teres escolhido a qualidade BRITA para obter água filtrada BRITA de excelente sabor.

Para garantir que obtens os melhores resultados do teu novo BRITA On Tap, segue as instruções de instalação, funcionamento e manutenção atentamente antes de o adaptares à tua torneira.

Peças incluídas

- 1** Ranhura para bateria
- 2** Botão Reset
- 3** Crivo em aço inoxidável (remove impurezas de maiores dimensões)
- 4** Junta de borracha (impede fugas de água)
- 5** Porca de fixação
- 6** Tampa do cartucho filtrante
- 7** Cartucho filtrante
- 8** Ícone para as definições da água
- 9** Alavanca para seleção da água
- 10** Visor da capacidade restante do cartucho filtrante
- 11** Saída de água não filtrada (chuveiro)
- 12** Saída de água filtrada (feixe)
- 13** Saída de água filtrada

A Conjunto de adaptadores A para torneiras com rosca externa com diâmetro de 22 mm

B Conjunto de adaptadores B para torneiras com rosca interna com diâmetro de 23 mm ou 24 mm

C Adaptador C para torneiras redondas, sem aerador, de 15 mm a 25 mm



Notas importantes antes da instalação

• **O BRITA On Tap não pode ser fixado a uma torneira ligada a um aquecedor de água de baixa pressão.**

Para obteres informações detalhadas, consulta a página 26

• **Filtra apenas a água fria da torneira para obter um desempenho ideal.**

• Caso o sistema de filtro de água BRITA On Tap necessite de reparações ou de manutenção, não tentes desmontar a unidade. Entra em contacto com a assistência ao cliente da BRITA no teu país.

Limpeza

• **Não coloques o BRITA On Tap nem nenhuma das suas peças na máquina de lavar louça.**

• Limpa o exterior do BRITA On Tap com uma esponja húmida e líquido suave de lavagem da louça. Detergentes abrasivos, produtos de limpeza ou polimento para cromados podem marcar o acabamento.

Filtra primeiro e, depois, ferve

O sistema de filtro de água BRITA On Tap é concebido para ser utilizado apenas com água da torneira tratada em estação de tratamento municipal. Se forem recebidas instruções, por parte das autoridades, indicando que a água canalizada deve ser fervida, então a água filtrada BRITA também deve ser fervida. Quando as instruções para ferver a água deixarem de estar em vigor, limpa o BRITA On Tap completamente e introduz um novo cartucho.

Para determinados grupos de pessoas (por exemplo, pessoas com imunidade comprometida e para bebês), recomenda-se geralmente que a água da torneira seja fervida; isto aplica-se também à água filtrada.

Exclusão de responsabilidade

A BRITA não pode aceitar qualquer responsabilidade se as instruções de utilização fornecidas não forem seguidas.

Eliminação

No final da vida útil do sistema de filtro de água BRITA On Tap, lembra-te de que deve ser eliminado de acordo com os regulamentos e os requisitos estatutários aplicáveis locais como resíduo elétrico/eletrónico.

Retira o cartucho filtrante antes da eliminação do sistema e elimina-o como lixo doméstico normal.

O produto contém uma bateria de lítio que terá de ser eliminada separadamente, de acordo com os regulamentos e os requisitos estatutários aplicáveis locais

Instalação em 4 PASSOS

PASSO 1:

• Ativa o visor digital

No lado esquerdo do sistema de filtro de água BRITA On Tap, há uma ranhura para bateria. Podes abri-la com uma moeda. Antes da primeira utilização, retira o autocolante da bateria e volta a colocá-la. Pressiona o botão Reset e a contagem decrescente no visor começará a funcionar.



PASSO 2:

• Retira o aerador da torneira e escolhe o adaptador apropriado.

O BRITA On Tap vem com 5 adaptadores diferentes. Escolhe o adaptador correto para a tua torneira (A/B/C).

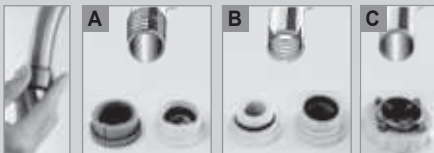

PASSO 3:

• Aplica o BRITA On Tap com o adaptador tipo A/B:

Retira a porca de fixação do corpo do filtro de água. Atarraxa o adaptador à torneira através da porca de fixação. Aperta bem a porca de fixação ao corpo do filtro de água - a instalação está concluída.



PASSO 4:

• Introduz o cartucho filtrante no sistema

Abre a caixa ao girar a tampa no sentido contrário aos ponteiros do relógio. Introdz o novo cartucho filtrante e fecha o sistema ao girar a tampa no sentido dos ponteiros do relógio até travar.



Aplica o BRITA On Tap com o adaptador tipo C: 1. Retira a porca de fixação do corpo do filtro de água. 2. Coloca o adaptador tipo C sobre o corpo do filtro de água e gira-o meia volta, fixando-o folgadoamente ao corpo do filtro de água. 3. Empurra o sistema de filtro de água com firmeza contra a torneira e aperta os parafusos do adaptador de forma uniforme. 4. Aperta bem a porca de fixação ao corpo do filtro de água - a instalação está concluída.

Funcionamento inicial. Os sistemas de filtro de água BRITA On Tap têm saídas separadas para água filtrada e não filtrada.



Liga a água fria na tua torneira e terás água não filtrada na função de chuveiro para, por exemplo, lavares os legumes.



Gira a alavanca para baixo para teres água filtrada que podes utilizar para beber, lavar fruta, legumes e para cozinhar.



Gira a alavanca para cima para teres água não filtrada num feixe reto para, por exemplo, lavar as mãos ou encher grandes recipientes de água.

Cuidado: Se o BRITA On Tap for novo, o cartucho filtrante pode ainda conter resíduos de materiais. Tal é inofensivo para a saúde e não influencia o desempenho do teu filtro de água. Passa água pelo filtro durante 1 a 2 minutos para remover quaisquer resíduos. Repete este processo com cada cartucho filtrante novo. Podes utilizar esta água para regar as plantas ou deitá-la fora. Se o BRITA On Tap não tiver sido utilizado por mais de 24 horas, deixa a água fluir através dele durante 30 a 60 segundos antes de utilizar a água filtrada.

Mudar o cartucho filtrante

Quando substituir o cartucho filtrante

Para garantir um desempenho ideal, muda o cartucho filtrante regularmente. O visor no topo do BRITA On Tap conta em ordem decrescente dos 600 L até aos 0 L. Quando tiver chegado aos 0 L, está na altura de substituir o cartucho.

Mudar o cartucho filtrante:

• Abre a caixa

girando a tampa no sentido contrário aos dos ponteiros do relógio.

• Retira o cartucho filtrante gasto.

A caixa poderá conter água, que deverá agora vazar. O cartucho filtrante gasto pode ser eliminado com o lixo doméstico normal.

• Introduz o novo cartucho filtrante

na caixa e fecha o sistema ao girar a tampa no sentido dos ponteiros do relógio até ela travar.

• Faz Reset ao visor

de cada vez que trocares o cartucho filtrante. Basta pressionares o botão pequeno à esquerda, ao lado da ranhura para bateria. Os números no visor irão acender-se por breves instantes para indicar que o visor foi alvo de Reset.

Trocar a bateria CR 2032

A bateria deve ser trocada após aproximadamente um ano. O indicador da bateria acende-se quando a bateria precisar de ser substituída. A capacidade restante do filtro no visor digital não é alvo de Reset ao trocar a bateria.

Para substituir a bateria, abre a tampa da bateria do lado esquerdo no BRITA On Tap. Para fazê-lo, introduz uma moeda ou um objeto semelhante na ranhura no exterior da tampa e gira no sentido contrário ao dos ponteiros do relógio, conforme indica a seta de abertura. Encontrarás a bateria dentro da tampa. Retira-a e elimina-a de acordo com a legislação e os regulamentos aplicáveis. Coloca uma bateria nova na tampa, com o terminal positivo da bateria voltado para baixo. Utiliza sempre uma bateria do tipo CR 2032. Fecha a tampa ao girar no sentido dos ponteiros do relógio, conforme indicam as setas para fechar.

Resolução de problemas

No caso de ocorrerem avarias, lê as seguintes causas potenciais e as respetivas soluções. Se o problema persistir, entra em contacto com a assistência ao cliente local.

Problema: Não consigo fixar o sistema à torneira.

Solução: Determina de que adaptador precisas (ver página 2). Se o adaptador não encaixar, entra em contacto com a assistência ao cliente local.

Problema: Pinga água filtrada da saída de água mesmo quando a torneira está fechada.

Solução: Ainda há água sob pressão na caixa do On Tap quando a torneira está fechada. É normal que continue a fluir água filtrada durante alguns segundos.

Problema: Passou-se acidentalmente água quente pelo filtro durante um curto período de tempo.

Solução: Uma pequena quantidade de água quente a passar pelo filtro de água não irá danificá-lo. No entanto, certifica-te de que utilizas sempre água fria para o processo de filtração.

Problema: Há uma fuga de água na ligação entre o sistema e a torneira.

Solução:

- Certifica-te de que escolheste o adaptador certo para o teu tipo de torneira.
- Certifica-te de que fixaste o sistema à torneira corretamente (não utilizes quaisquer ferramentas!).

Problema: Há uma fuga de água do lado da tampa do cartucho filtrante.

Solução: Certifica-te de que a tampa do cartucho filtrante foi devidamente apertada.

Problema: A contagem decrescente no visor não mostra o conteúdo na posição de filtração.

Solução:

- Certifica-te de que a bateria foi instalada corretamente.
- A bateria está gasta. Consulta a secção "Trocar a bateria".

Manutenção

Para fazer a manutenção, retira todo o sistema da torneira pela ordem inversa da instalação. Depois de substituído o cartucho, recomenda-se uma limpeza.

- Enxagua o corpo do sistema com água da torneira não filtrada. Não utilizes detergente, diluente ou álcool para limpar a superfície do corpo do sistema.
- Utiliza uma escova de dentes limpa para limpar a saída de água não filtrada e enxagua qualquer contaminação sob água da torneira corrente e limpa bem com um pano seco.
- Desatarraxa o bico da água filtrada e limpa com um detergente suave.

Condições de utilização

Quando é que o filtro BRITA On Tap não funciona?

O sistema de filtro BRITA On Tap não foi concebido para ser ligado a um aquecedor de água de baixa pressão; é um sistema de contacto externo e o seu recetáculo interno não suportará a pressão do cano de abastecimento.

As características a seguir ajudar-te-ão a determinar se o teu equipamento é um aquecedor de água de baixa pressão:

- Um aquecedor de água de baixa pressão é instalado normalmente logo de imediato a seguir à banca ou por baixo dela.
- As torneiras de baixa pressão vêm equipadas com 3 ligações (sistema aberto).
- Quando o abastecimento de água quente for utilizado (entre 5 e 10 litros), só sairá água fria da torneira.

Quando é que o BRITA On Tap funciona?

O sistema de filtro de água BRITA On Tap pode ser facilmente ligado às seguintes fontes de água quente:

Tem em atenção que a água quente só pode ser utilizada com água não filtrada e só a água fria pode ser filtrada.

• Abastecimento central de água quente:

Regra geral, o abastecimento central de água quente numa casa está ligado ao sistema de aquecimento central. Este localiza-se normalmente na cave, no sótão ou num armário.

• Aquecedores de água instantâneos:

Os aquecedores de água instantâneos (sistemas pressurizados) são instalados em canos pressurizados e têm de ser capazes de suportar a pressão aplicada. Este tipo de aquecedor de água fornece com frequência água quente a diversas partes da casa (p. ex., a cozinha e a casa de banho). Contrariamente ao sistema tradicional, o aquecedor de água instantâneo fornece água quente no espaço de poucos segundos e em quantidade ilimitada.

• Aquecedor de água de grande volume (> 50 litros):

Os aquecedores de água de grande volume (> 50 litros) funcionam sob pressão. Na maioria dos casos, estes aquecedores de água fornecem água quente a diversas partes da casa (p. ex., a cozinha e a casa de banho).

Especificações técnicas

Vida útil do cartucho filtrante; aprox. 600 L
Pressão de funcionamento: 0,7 bar a 3,5 bar
Temperatura de funcionamento:
4 °C a 30 °C (água filtrada)
Fluxo nominal:
1,6 L/minuto (de acordo com a norma JIS S 3201:2004)

Serviço BRITA

Garantia de qualidade BRITA

Durante mais de 50 anos, a BRITA defendeu a inovação constante e a mais alta qualidade no desenvolvimento de soluções de filtro de água. Para justificar as suas exigências de alta qualidade, existem na BRITA rigorosos controlos de qualidade internos e externos.

Garantia de satisfação BRITA

A BRITA está convencida de que este produto BRITA irá satisfazer as tuas exigências de qualidade e desempenho. Se não ficares completamente satisfeito com o teu produto BRITA, a BRITA garante a devolução do teu dinheiro, até 30 dias após a data da compra. Liga à assistência ao cliente local antes de enviáres o teu BRITA On Tap. Cada sistema de filtro de água BRITA On Tap tem garantia de estar livre de defeitos de material e mão de obra no momento da entrega. Quaisquer reclamações de garantia serão anuladas se se considerar que uma instalação defeituosa tenha contribuído para a avaria. A instalação tem de ocorrer de acordo com as instruções e todos os códigos e normas de canalização relevantes.

Linha de atendimento da BRITA

Tens dúvidas sobre o teu produto BRITA, ou sobre o tema da filtração de água? Liga-nos! Podes encontrar os dados de contacto da assistência ao cliente BRITA ao lado do código do teu país na página 51 deste manual.

A BRITA na Internet

Andas à procura do distribuidor BRITA mais próximo de ti? Queres obter informações mais detalhadas sobre os produtos BRITA, ou sobre a BRITA como empresa? Queres beneficiar dos nossos muitos serviços e ofertas? Podes encontrar informações atualizadas em: www.brita.net

Grazie

Grazie per aver scelto la qualità BRITA per un'acqua filtrata dall'ottimo sapore.

Per essere sicuro di utilizzare al meglio il tuo nuovo BRITA On Tap, leggi accuratamente le istruzioni relative all'installazione, al funzionamento e alla messa in funzione prima di montarlo sul tuo rubinetto.

Componenti inclusi

- 1** Alloggiamento della batteria
- 2** Tasto Reset
- 3** Maglia in acciaio inossidabile (rimuove le principali impurità)
- 4** Guarnizione in gomma (evita le perdite di acqua)
- 5** Dado di collegamento
- 6** Cappuccio protettivo del filtro
- 7** Cartuccia filtrante
- 8** Icona delle impostazioni dell'acqua
- 9** Leva di comando per acqua
- 10** Indicazione della capacità filtrante residua
- 11** Uscita per **acqua non filtrata** (doccetta)
- 12** Uscita per **acqua non filtrata** (getto continuo)
- 13** Uscita per **acqua filtrata**

A **Kit di adattatori A** per rubinetti con diametro della filettatura esterna di 22 mm

B **Kit di adattatori B** per rubinetti con diametro della filettatura esterna di 23 mm o 24 mm

C **Adattatore C** per rubinetti rotondi senza areatore da 15 mm a 25 mm



Note importanti prima dell'installazione

- **Non fissare il sistema BRITA On Tap a un rubinetto collegato a una caldaia a bassa pressione.**
Per maggiori dettagli, fare riferimento alla pagina 30.
- **Per risultati ottimali, filtrare solo acqua di rubinetto fredda.**
- Qualora il sistema filtrante BRITA On Tap avesse bisogno di un intervento di riparazione o manutenzione, non tentare di smontare l'unità. Contattare il servizio clienti di BRITA.

Pulizia

- **Non utilizzare la lavastoviglie per procedere alla pulizia del sistema BRITA On Tap o dei suoi componenti.**
- Pulire la parte esterna di BRITA On Tap con una spugna umida e un detergente delicato. L'uso di detersivi abrasivi, detersivi o lucidanti per cromature può danneggiare la finitura.

Prima filtrare e poi far bollire

Il sistema filtrante BRITA On Tap è stato stato concepito per essere utilizzato solo con acqua potabile di rubinetto. Nel caso si ricevano da parte delle autorità disposizioni che invitino a bollire l'acqua di rubinetto, diventa necessario bollire anche l'acqua filtrata BRITA. Quando le disposizioni di far bollire l'acqua non sono più in vigore, pulire BRITA On Tap in modo accurato e inserire un nuovo filtro.

Per alcuni gruppi di persone (ad esempio persone con sistema immunitario compromesso e bambini piccoli), si consiglia di norma di bollire l'acqua di rubinetto; lo stesso vale anche per l'acqua filtrata.

Responsabilità

BRITA esclude qualsiasi responsabilità in caso di mancato rispetto delle istruzioni per l'uso indicate.

Smaltimento

Al termine della sua durata utile, ricordare che il sistema filtrante BRITA On Tap deve essere smaltito in base alle disposizioni locali e alle direttive vigenti sui rifiuti elettrici ed elettronici. Rimuovere la cartuccia filtrante prima dello smaltimento dell'unità e smaltirla come un normale rifiuto domestico.

Il prodotto contiene una batteria al litio che deve essere smaltita separatamente in conformità alle leggi e alle normative locali vigenti.

Installazione in 4 fasi

FASE 1:

• Attivare il display digitale

Sul lato sinistro del sistema filtrante BRITA On Tap si trova l'alloggiamento della batteria. È possibile aprirlo con una moneta. Prima del primo utilizzo, rimuovere l'adesivo dalla batteria e riporla in sede. Premere il tasto Reset e sul display inizierà il conto alla rovescia.



FASE 2:

• Rimuovere l'aeratore dal rubinetto e scegliere l'adattatore appropriato.

BRITA On Tap è provvisto di 5 diversi adattatori. Scegliere l'adattatore giusto per il proprio rubinetto (A/B/C).

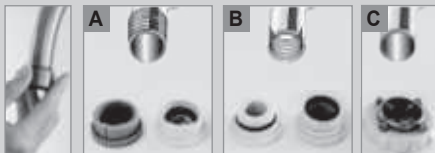

FASE 3:

• Installare il sistema BRITA On Tap con adattatore di tipo A/B:

Rimuovere il dado di collegamento dal corpo del filtro per l'acqua. Avvitare l'adattatore sul rubinetto facendolo passare attraverso il dado di collegamento. Fissare saldamente il dado di collegamento al corpo del filtro per l'acqua. L'installazione è completata.



FASE 4:

• Inserire la cartuccia filtrante nel sistema

Aprire l'alloggiamento ruotando il cappuccio in senso antiorario. Inserire la nuova cartuccia filtrante e chiudere il sistema ruotando il cappuccio in senso orario fino a quando sarà in posizione.



Installare il sistema BRITA On Tap con adattatore di tipo C: 1. Rimuovere il dado di collegamento dal corpo del filtro per l'acqua. 2. Posizionare l'adattatore di tipo C sul corpo del filtro per l'acqua e ruotare di circa mezzo giro, lasciandolo leggermente allentato sul corpo del filtro per l'acqua. 3. Premere con forza il sistema filtrante contro il rubinetto e stringere le viti dell'adattatore in modo uniforme. 4. Fissare saldamente il dado di collegamento al corpo del filtro per l'acqua. L'installazione è completata.

Messa in funzione: Il sistema filtrante BRITA On Tap ha uscite separate per acqua filtrata e acqua non filtrata.



Impostazione per utilizzare l'acqua non filtrata con la doccetta, ad es. per lavare la verdura.



Impostazione per far uscire l'acqua non filtrata a getto continuo, ad es. per lavare le mani o riempire contenitori di grandi dimensioni.



Impostazione per utilizzare l'acqua filtrata per bere, lavare frutta e verdura e cucinare.

Attenzione: se il sistema BRITA On Tap è nuovo, la cartuccia filtrante potrebbe ancora contenere residui di materiale. Non sono dannosi per la salute e non hanno alcun impatto sulle prestazioni del filtro per l'acqua. Lasciar correre l'acqua attraverso il filtro per 1 o 2 minuti per rimuovere qualsiasi residuo. Ripetere questa operazione con ogni nuova cartuccia filtrante. Quest'acqua può essere utilizzata per innaffiare le piante oppure può essere gettata via. Se il sistema BRITA On Tap non è stato utilizzato per oltre 24 ore, lasciar correre l'acqua per 30-60 secondi prima di utilizzare l'acqua filtrata.

Cambiare il filtro

Quando cambiare il filtro

Per ottenere risultati ottimali, cambiare regolarmente il filtro. Il display sulla parte superiore del sistema BRITA On Tap indica dai 600 L a 0 L. Quando segnala 0 L è giunto il momento di cambiare il filtro.

Cambiare il filtro:

• Aprire l'alloggiamento

ruotando il cappuccio in senso antiorario.

• Rimuovere il filtro esaurito

l'alloggiamento potrebbe ancora contenere acqua, ora soggetta a fuoriuscita. Il filtro esaurito può essere smaltito come un normale rifiuto domestico.

• Inserire il nuovo filtro

nell'alloggiamento e chiudere l'unità ruotando il cappuccio in senso orario fino a quando sarà in posizione.

• Reimpostare il display

ogni volta che si cambia il filtro. È sufficiente premere il piccolo tasto sul lato sinistro, accanto al compartimento della batteria. I numeri sul display si illumineranno per pochi istanti a indicare che il display è stato reimpostato.

Cambiare la batteria CR 2032

La batteria deve essere cambiata dopo circa un anno. L'indicatore della batteria si illumina quando la batteria deve essere sostituita. Quando si cambia la batteria, la capacità filtrante residua segnalata dal display digitale non viene reimpostata.

Per sostituire la batteria, aprire il coperchio della batteria situato sul lato sinistro di BRITA On Tap. A tal fine, inserire una moneta o un oggetto simile nella fessura all'esterno del coperchio e ruotare in senso orario, come indicato dalla freccia di apertura. La batteria si trova all'interno del coperchio. Estrarla e smaltirla secondo quanto disposto dalle leggi e dalle normative vigenti. Inserire una batteria nuova nel coperchio, con il polo positivo rivolto verso il basso. Utilizzare sempre una batteria di tipo CR 2032. Chiudere il coperchio ruotandolo in senso orario come indicato dalle frecce di chiusura.

Risoluzione dei problemi

In caso di guasti, leggere le cause potenziali e i rimedi possibili riportati qui di seguito. Se il problema persiste, contattare il servizio clienti.

Problema: Impossibile collegare il sistema al lavandino.

Soluzione: Determinare il tipo di adattatore corretto (vedere pag. 2). Se l'adattatore non è quello giusto, contattare il servizio clienti.

Problema: L'acqua filtrata sgocciola dall'uscita dell'acqua anche quando il rubinetto è chiuso.

Soluzione: Quando il rubinetto è chiuso, c'è ancora acqua sotto pressione nell'alloggiamento del sistema On Tap. È normale che il flusso dell'acqua filtrata continui per alcuni secondi.

Problema: Accidentalmente dell'acqua calda ha attraversato il filtro per pochi istanti.

Soluzione: Il filtro per l'acqua non può essere danneggiato da un po' d'acqua calda. Tuttavia, sincerarsi di utilizzare sempre acqua fredda per il processo di filtrazione.

Problema: C'è una perdita d'acqua dal collegamento tra il sistema e il rubinetto.

Soluzione:

- Verificare di aver scelto l'adattatore corretto per il proprio tipo di rubinetto.
- Verificare di aver collegamento il sistema al rubinetto in modo corretto (senza l'utilizzo di attrezzi!).

Problema: C'è una perdita d'acqua dal lato del cappuccio del filtro.

Soluzione: Verificare di aver stretto saldamente il cappuccio del filtro.

Problema: Il conto alla rovescia del display non mostra contenuti nella posizione filtrante.

Soluzione:

- Verificare di aver inserito la batteria in modo corretto.
- La batteria è esaurita. Vedere la sezione "Sostituire la batteria".

Manutenzione

Per la manutenzione, rimuovere l'intero sistema dal rubinetto seguendo le istruzioni di installazione nella sequenza contraria. Si consiglia la pulizia quando il filtro viene sostituito.

- Sciogliere il corpo della valvola con acqua di rubinetto non filtrata. Non utilizzare detergenti, solventi o alcol per pulire la superficie del corpo della valvola.
- Utilizzare uno spazzolino pulito per pulire l'uscita dell'acqua non filtrata, e sciogliere ogni impurità sotto acqua di rubinetto corrente, strofinando bene con un panno pulito.
- Svitare l'erogatore dell'acqua filtrata e pulirlo con un detergente delicato.

Condizioni per l'utilizzo

Quando non funziona il filtro BRITA On Tap?

Il sistema filtrante BRITA On Tap non è stato pensato per essere collegato a una caldaia a bassa pressione; è un sistema a linea di contatto e il suo recipiente interno non sarebbe in grado di sopportare la pressione del tubo di alimentazione.

Le seguenti caratteristiche aiuteranno a determinare se il proprio apparecchio è una caldaia a bassa pressione:

- Una caldaia a bassa pressione di solito viene montata accanto al lavabo o al di sotto di esso.
- I lavandini a bassa pressione sono dotati di 3 collegamenti (sistema aperto).
- Una volta utilizzata la quantità di acqua calda disponibile (tra i 5 e i 10 litri), dal rubinetto uscirà solo acqua fredda.

Quando funziona il filtro BRITA On Tap?

Il sistema filtrante BRITA On Tap può essere collegato facilmente ai seguenti sistemi di fornitura di acqua calda:

Si noti che l'acqua calda può essere utilizzata unicamente con acqua non filtrata, e solo l'acqua fredda può essere filtrata.

• Fornitura di acqua calda centralizzata:

Come regola generale, la fornitura di acqua calda centralizzata all'interno di un'abitazione è collegata al sistema di riscaldamento centrale. Questo tipo si trova in cantina, in soffitta o in un armadietto.

• Caldaie istantanee:

Le caldaie istantanee (sistemi pressurizzati) vengono montate su condotte pressurizzate e devono essere in grado di resistere alla pressione applicata. Questo tipo di caldaia spesso fornisce acqua calda a diverse parti della casa (ad es. cucina e bagno). A differenza del sistema tradizionale, la caldaia istantanea fornisce acqua calda in pochi secondi e in quantità limitata.

• Caldaia a grande capacità (> 50 litri):

Le caldaie a grande capacità (> 50 litri) funzionano sotto pressione. Nella maggior parte dei casi, queste caldaie forniscono acqua calda a diverse parti della casa (ad es. cucina e bagno).

Specifiche tecniche

Durata utile del filtro: circa 600 L

Pressione d'esercizio: da 0,7 bar a 3,5 bar

Temperatura d'esercizio:

da 4 °C a 30 °C (acqua filtrata)

Flusso nominale:

1,6 L/minuto (ai sensi dello standard JIS S 3201:2004)

Assistenza BRITA

Garanzia di qualità BRITA

Da oltre 50 anni BRITA rappresenta l'innovazione costante e il massimo della qualità nello sviluppo di sistemi filtranti. Per soddisfare le più elevate esigenze di qualità, in BRITA si eseguono rigorosi controlli di qualità interni ed esterni.

Garanzia di soddisfazione BRITA

BRITA è certa che i propri prodotti siano in grado di soddisfare le sue esigenze di qualità e prestazione. Se non si è completamente soddisfatti del prodotto, BRITA garantisce la restituzione del prezzo pagato entro 30 giorni dalla data dell'acquisto. Prima di spedire il sistema filtrante BRITA On Tap, chiamare il servizio clienti. BRITA garantisce che ogni sistema filtrante BRITA On Tap sarà privo di difetti di materiale e lavorazione al momento della consegna. Qualsiasi diritto relativo alla garanzia decade nel momento in cui si ritiene che il malfunzionamento sia dovuto a un'installazione difettosa. L'installazione deve essere eseguita in conformità alle istruzioni e a tutte le norme e gli standard di sicurezza applicabili.

Numero verde di assistenza BRITA

Domande sul prodotto BRITA o sulla filtrazione dell'acqua? Chiamaci! Puoi trovare le informazioni di contatto del servizio clienti BRITA accanto al codice del tuo Paese a pagina 51 del presente manuale.

BRITA su Internet

Stai cercando il rivenditore BRITA più vicino a te? Vuoi informazioni più dettagliate sui prodotti BRITA o sulla società BRITA? Vuoi usufruire dei vantaggi forniti dai nostri servizi e dalle nostre offerte? Per informazioni aggiornate, visitare il nostro sito Web: www.brita.net

Ulteriori informazioni sul prodotto

Ulteriori informazioni sul prodotto

Apparecchio per il trattamento di acqua potabile.

Attenzione: questa apparecchiatura necessita di una regolare manutenzione periodica al fine di garantire i requisiti di potabilità dell'acqua potabile trattata e il mantenimento dei miglioramenti come dichiarati dal produttore.

Il prodotto e tutti i materiali a contatto con l'acqua sono conformi all'art. 9 del decreto 31/2001.

Confermato da test secondo il decreto DM 174/2004. Se il prodotto è dotato di un indicatore elettronico, questo è conforme alla direttiva 2014/30/EU.

La riduzione di alcune sostanze, come riportato sulla confezione, è testata secondo standard internazionali come richiesto dal decreto ministeriale n. 25/2012.

Il sistema filtrante riduce il cloro migliorando il gusto e l'odore dell'acqua di rubinetto, riduce metalli come piombo, riduce pesticidi, erbicidi e batteri (secondo lo standard giapponese JIS S 3201):

Sostanza	Percentuale minima di riduzione
Cloro ¹	84 %
Piombo solubile ¹	89 %
CAT ¹	88,5 %
Brevundimonas diminuta NBRC 14213 ²	99,9999 %

Test sul particolato

Test sul particolato

Sostanza	Percentuale minima di riduzione
Classe di particolato 1 ³ ; concentrazione di test: 10.000 particelle/ml; dimensione particelle: 0 – 80 µm; specifiche sul test delle polveri: ISO 12103-1, A2	99,9 %

Le prestazioni del prodotto nella località di applicazione possono differire dalle suindicate prestazioni in conformità agli standard di riferimento a causa della composizione dell'acqua locale.

Per favore, noti inoltre che il periodo massimo di utilizzo del filtro è di 600 litri, questo per motivi igienici e di prestazioni del filtro stesso.

Quando il filtro è esaurito, sostituirlo con uno nuovo. Nel caso un filtro nuovo non sia disponibile, rimuovere comunque il filtro esaurito.

Il materiale della confezione è idoneo al riciclo e può essere riutilizzato. Per favore smaltisca tutti i materiali secondo le regolamentazioni locali.

I filtri originali BRITA contengono carboni attivi, testati per la compatibilità alimentare. I carboni attivi riducono il cloro e i suoi composti, che ad esempio interferiscono con il gusto e piccole particelle che possono essere presenti nell'acqua.

¹ Parametri del test

Secondo JIS S 3201:2004 "Metodi di test per sistemi di filtrazione domestica"

- Temperatura dell'acqua: 20 gradi Celsius ± 3 gradi Celsius
- Condizioni di flusso dell'acqua: flusso di acqua filtrata: 1,6L/min (eccetto test della torbidità)
- Tempo di scorrimento dell'acqua per più di 5 ore al giorno

² Filtration Flow Rate: 2,0L/min

³ Specifiche acqua di test:

Durezza: ≤ 170 mg/L come CaCO₃

pH: 7,5 ± 0,5

Temperatura: 20 ± 3 °C (68 ± 5 °F)

Solidi disciolti totali (TDS): 200 – 500 mg/L

Torbidità: ≤ 1 NTU

Dziękujemy!

Cieszymy się, że wybrali Państwo jakość produktów BRITA zapewniających filtrowaną wodę BRITA o doskonałym smaku.

Aby w pełni korzystać z nowego systemu filtracyjnego BRITA On Tap, prosimy o ścisłe przestrzeganie instrukcji montażu na kranie, a następnie obsługi i serwisowania.

Elementy systemu:

- 1** Nakrętka z baterią
- 2** Przycisk Reset
- 3** Siatka filtracyjna ze stali nierdzewnej (usuwa duże zanieczyszczenia)
- 4** Gumowa uszczelka (zapobiega wyciekom wody)
- 5** Nakrętka mocująca kran
- 6** Pokrywa wkładu filtracyjnego
- 7** Wkład filtracyjny
- 8** Ikony ustawienia strumienia wody
- 9** Dźwignia wyboru strumienia wody
- 10** Wyświetlacz pozostałej wydajności wkładu filtracyjnego
- 11** Wylot wody niefiltrowanej (strumień prysznicowy)
- 12** Wylot wody niefiltrowanej (zwykły strumień)
- 13** Wylot wody filtrowanej

A Zestaw przejściówek A do kranów z gwintem zewnętrznym o średnicy 22 mm

B Zestaw przejściówek B do kranów z gwintem wewnętrznym o średnicy 23 lub 24 mm

C Przejściówka C do okrągłych kranów bez aeratora od 15 do 25 mm

Istotne uwagi przed instalacją

• Filtra BRITA On Tap nie można montować na kranie podłączonym do niskociśnieniowego podgrzewacza wody.

Szczegółowe informacje podano na stronie 36.

• W celu uzyskania najlepszych rezultatów należy filtrować wyłącznie zimną wodę kranową.

Jeśli system filtracyjny BRITA On Tap wymaga naprawy lub serwisu, nie należy samodzielnie rozkładać urządzenia na części. Sprawdź zalecenia dotyczące rozwiązywania problemów lub skontaktuj się z działem obsługi klienta.

Czyszczenie

• Nie wolno myć filtra BRITA On Tap ani żadnych jego części w zmywarce.

• Wyczyścić zewnętrzną powierzchnię filtra BRITA On Tap wilgotną gąbką i łagodnym płynem do mycia naczyń. Ścierne środki czyszczące, detergenty lub środki do polerowania chromowanych powierzchni mogą zarysować jego powierzchnię.

Najpierw przefiltruj, a potem zagotuj

System filtracyjny BRITA On Tap został zaprojektowany do stosowania z wodą kranową pochodzącą z wodociągów miejskich. Jeżeli wymagane jest przygotowanie wody z sieci wodociągowej, należy również przegotować filtrowaną wodę BRITA. Gdy zalecenie dotyczące gotowania wody przestanie obowiązywać, cały filtr BRITA On Tap musi zostać starannie wyczyszczony oraz należy wymienić wkład na nowy.

W przypadku pewnych grup ludzi (np. osób z obniżoną odpornością lub niemowląt) zalecane jest picie wyłącznie przegotowanej wody kranowej – dotyczy to również wody filtrowanej.

Wyłączenie odpowiedzialności

BRITA nie ponosi odpowiedzialności w przypadku nieprzestrzegania podanych instrukcji użycia.

Utylizacja



Po zakończeniu okresu eksploatacji system filtracyjny BRITA On Tap należy zutylizować zgodnie z obowiązującymi przepisami lokalnymi oraz wymogami ustawowymi jako odpad elektryczny/elektroniczny. Przed utylizacją systemu należy wyjąć wkład filtracyjny i wyrzucić go razem ze zwykłymi odpadami domowymi.



Produkt zawiera baterię litowo-jonową, którą należy utylizować zgodnie z obowiązującymi przepisami lokalnymi oraz wymogami ustawowymi.

4-STOPNIOWA instalacja

KROK 1:

• Aktywuj wyświetlacz cyfrowy

Po lewej stronie systemu filtracyjnego do wody BRITA On Tap znajduje się nakrętka z baterią. Można ją otworzyć za pomocą monety. Przed pierwszym użyciem zdejmij naklejkę z baterii oraz włóż ją z powrotem. Naciśnij przycisk Reset, aby uruchomić odliczanie na wyświetlaczu.



KROK 2:

• Zdejmij aerator z kranu i wybierz odpowiednią przejściówkę.

Filtr BRITA On Tap jest dostarczony z 5 różnymi przejściówkami. Wybierz odpowiednią przejściówkę dla Twojego kranu (A/B/C).

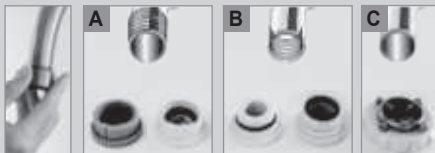

KROK 3:

• Instalowanie systemu BRITA On Tap z przejściówką A/B:

Zdejmij nakrętkę mocującą z korpusu systemu filtrującego. Przykręć przejściówkę do kranu, wcześniej nakładając na kran nakrętkę mocującą. Mocno dokręć nakrętkę mocującą do korpusu systemu filtrującego. Instalacja została zakończona.



KROK 4:

• Włóż wkład filtracyjny do systemu

Otwórz obudowę, obracając pokrywę przeciwnie do ruchu wskazówek zegara. Włóż nowy wkład filtracyjny i zamknij system, obracając pokrywę zgodnie z ruchem wskazówek zegara, aż do zablokowania.



Instalowanie systemu BRITA On Tap z przejściówką typu C: 1. Zdejmij nakrętkę mocującą z korpusu systemu filtrującego. 2. Umieść przejściówkę typu C na korpusie systemu filtrującego (tj. na gumowej uszczelce) i obróć ją o około pół obrotu upewniając się, że jest równo umieszczona na uszczelce. 3. Załóż nakrętkę mocującą na kran, a następnie dociśnij system filtracyjny mocno do kranu. Przejściówkę zamontuj równomiernie na końcówce kranu. 4. Mocno dokręć nakrętkę mocującą do korpusu filtra. Instalacja została zakończona.

Rozpoczęcie pracy. System filtracyjny do wody BRITA On Tap ma oddzielne wyloty wody filtrowanej i niefiltrowanej.



Odkręć zimną wodę w kranie, aby uzyskać strumień prysznicowy wody niefiltrowanej, np. do płukania warzyw.



Przesuń dźwignię w dół, aby przełączyć na wodę filtrowaną do picia, mycia owoców i warzyw oraz gotowania.



Przesuń dźwignię w górę, aby przełączyć na zwykły strumień wody niefiltrowanej, np. do mycia rąk lub napełniania dużych pojemników na wodę.

Ostrożnie: Nowe wkłady filtracyjne BRITA On Tap mogą zawierać drobinki komponentów. Nie mają one negatywnego wpływu na zdrowie ani na pracę filtra do wody. Aby usunąć wszelkie pozostałości, przeleważ wodę przez filtr przez 1-2 minuty. Należy powtórzyć ten proces w przypadku każdego nowego wkładu filtracyjnego. Woda ta może być użyta do podlania kwiatów lub po prostu wylana. Jeśli filtr BRITA On Tap nie był używany przez ponad 24 godziny, należy przelewać wodę przez 30-60 sekund przed użyciem wody filtrowanej.

Wymiana wkładu filtracyjnego

Kiedy należy wymienić wkład filtracyjny

W celu zapewnienia optymalnych efektów filtracji wymagana jest regularna wymiana wkładu filtracyjnego. Wyświetlacz na górze filtra BRITA On Tap odlicza od 600 litrów do zera. Należy wymienić wkład, gdy licznik pokaże 0 L.

Wymiana wkładu filtracyjnego:

- **Otwórz obudowę**, obracając pokrywę przeciwnie do ruchu wskazówek zegara.
- **Wymij zużyty wkład filtracyjny.** Obudowa może nadal zawierać wodę, która będzie wyciekać. Zużyty wkład filtracyjny można wyrzucić razem ze zwykłymi odpadami domowymi.
- **Włóż nowy wkład filtracyjny** do obudowy i zamknij system, obracając pokrywę zgodnie z ruchem wskazówek zegara, aż do zablokowania.
- **Zresetuj wyświetlacz** po każdej wymianie wkładu filtracyjnego. Wystarczy nacisnąć niewielki przycisk po lewej stronie obok nakrętki z baterią. Liczby na wyświetlaczu zaświecą się przez chwilę, wskazując na zresetowanie wyświetlacza.

Wymiana baterii CR 2032

Baterię należy wymienić po około roku. Lampka baterii zaświeci się, gdy bateria będzie wymagała wymiany. Pozostała wydajność filtra na wyświetlaczu cyfrowym nie ulega zresetowaniu po wymianie baterii.

Aby wymienić baterię, otwórz nakrętkę po lewej stronie filtra BRITA On Tap. Aby to zrobić, włóż monetę lub inny mały przedmiot do gniazda po zewnętrznej stronie pokrywy i obróć przeciwnie do ruchu wskazówek zegara zgodnie ze strzałką wskazującą kierunek otwierania. Bateria znajduje się wewnątrz pokrywy. Wyciągnij ją i zutylizuj zgodnie z obowiązującymi przepisami. Umieść nową baterię w pokrywie, z biegunem dodatnim skierowanym do wnętrza nakrętki. Należy zawsze używać baterii CR 2032. Zamknij pokrywę, obracając ją zgodnie z ruchem wskazówek zegara, zgodnie ze strzałką wskazującą kierunek zamykania.

Rozwiązywanie problemów

W przypadku problemów należy zapoznać się z poniższymi potencjalnymi przyczynami oraz środkami zaradczymi. Jeśli problem nie ustąpi, skontaktuj się z lokalnym działem obsługi klienta.

Problem: Nie można przymocować systemu filtracyjnego do kranu.

Rozwiązanie: Określ wymaganą przejściówkę (patrz strona 2). Jeśli przejściówka nie pasuje, skontaktuj się z lokalnym działem obsługi klienta.

Problem: Filtrowana woda kapie z wylotu wody nawet wtedy, gdy kran jest zakręcony.

Rozwiązanie: Po zakręceniu kranu w obudowie filtra On Tap wciąż znajduje się woda pod ciśnieniem. Wypływanie wody filtrowanej przez kilka sekund jest normalnym zjawiskiem.

Problem: Przypadkowo przez chwilę przez filtr przepłynęła ciepła woda.

Rozwiązanie: Przepłynięcie niewielkiej ilości ciepłej wody przez filtr nie spowoduje uszkodzenia. Jednak należy pamiętać, aby zawsze używać zimnej wody w procesie filtracji.

Problem: Woda wycieka na złączu między systemem filtracyjnym a kranem.

Rozwiązanie:
A) Upewnij się, że została wybrana odpowiednia przejściówka pasująca do Twojego kranu.
B) Upewnij się, że system został prawidłowo podłączony do kranu (nie używaj narzędzi!).

Problem: Woda wycieka z boku pokrywy wkładu filtracyjnego.

Rozwiązanie: Upewnij się, że wkład filtracyjny został odpowiednio dokręcony.

Problem: Zakołocenia wskaźnika licznika podczas pobierania wody filtrowanej.

Rozwiązanie:
A) Upewnij się, że bateria została zainstalowana prawidłowo.
B) Bateria jest wyczerpana. Patrz punkt „Wymiana baterii”.

Konserwacja

W celu przeprowadzenia konserwacji należy zdjąć cały system z kranu, wykonując kroki instalacji w odwrotnej kolejności. Zaleca się czyszczenie po każdej wymianie wkładu.

1. Oplucz korpus systemu niefiltrowaną wodą kranową. Do czyszczenia powierzchni korpusu nie należy używać detergentów, rozcieńczalników ani alkoholu.
2. Wyczyść wylot wody niefiltrowanej szczoteczką do zębów oraz spłucz wszelkie zanieczyszczenia pod bieżącą wodą, a następnie dokładnie wytrzyj czystą szmatką.
3. Odkręć końcówkę wylotu wody filtrowanej i wyczyść łagodnym detergentem.

Warunki użytkowania

Kiedy filtr BRITA On Tap nie będzie działał?

System filtracyjny BRITA On Tap nie jest przeznaczony do podłączania do niskociśnieniowego podgrzewacza wody. Wewnętrzny zbiornik podgrzewacza nie zapewnia ciśnienia umożliwiającego sprawne działanie filtra.

Poniższe charakterystyki pomogą w określeniu, czy masz zamontowany niskociśnieniowy podgrzewacz wody:

- Niskociśnieniowy podgrzewacz wody jest zwykle zainstalowany bezpośrednio obok zlewu lub pod nim.
- Niskociśnieniowe krany zawierają 3 złącza (system otwarty).
- Gdy zużyto zapas gorącej wody (od 5 do 10 litrów), z kranu będzie płynąć tylko zimna woda.

Kiedy filtr BRITA On Tap będzie działał?

System filtracyjny do wody BRITA On Tap może być z łatwością podłączony do następujących systemów zaopatrzenia w ciepłą wodę:

Uwaga: ciepła woda może być używana tylko w przypadku wody niefiltrowanej. Filtrować można wyłączyć zimną wodę.

- **Centralne zaopatrzenie w ciepłą wodę:**
Zasadniczo centralne zaopatrzenie w ciepłą wodę w domu jest podłączone do centralnego ogrzewania. Zazwyczaj znajduje się ono w piwnicy, na strychu lub w szałce.
- **Przepływowe podgrzewacze wody:**
Przepływowe podgrzewacze wody (systemy ciśnieniowe) są instalowane w rurach pod ciśnieniem i muszą wytrzymywać stosowane ciśnienie. Ten typ podgrzewacza wody często doprowadza ciepłą wodę do kilku miejsc w domu (np. kuchni lub łazienki). W odróżnieniu od systemów tradycyjnych przepływowe podgrzewacze wody dostarczają ciepłą wodę w ciągu kilku sekund bez ograniczeń ilościowych.
- **Podgrzewacze wody o dużej pojemności (> 50 litrów):**
Podgrzewacze wody o dużej pojemności (> 50 litrów) działają pod ciśnieniem. W większości przypadków takie podgrzewacze wody zaopatrują w ciepłą wodę kilka miejsc w domu (np. kuchnię i łazienkę).

Dane techniczne

Okres eksploatacji wkładu filtracyjnego: ok. 600 L
Ciśnienie robocze: 0,7 bara do 3,5 bara
Temperatura pracy:
4°C do 30°C (woda filtrowana)
Przepływ znamionowy:
1,6 L/min (zgodnie z JIS S 3201:2004)

Dział obsługi BRITA

Gwarancja jakości BRITA

Od ponad 50 lat BRITA nieustannie dąży do wprowadzania innowacji i rozwoju oraz dostarcza najlepszej jakości urządzenia do filtrowania wody. W celu zapewnienia wysokiej jakości BRITA prowadzi surową wewnętrzną i zewnętrzną kontrolę jakości.

Gwarancja satysfakcji BRITA

W firmie BRITA jesteśmy głęboko przekonani, że nasze produkty spełnią Twoje oczekiwania w zakresie jakości i wydajności. W przypadku braku całkowitego zadowolenia z używanych produktów firma BRITA gwarantuje zwrot pieniędzy w ciągu 30 dni od daty zakupu. Przed wysłaniem swojego filtra BRITA On Tap skontaktuj się z lokalnym działem obsługi klienta. Każdy system filtracyjny BRITA On Tap jest objęty gwarancją na wady materiałowe i wykonawcze w momencie dostawy. Wszelkie roszczenia gwarancyjne ulegają unieważnieniu w przypadku stwierdzenia, że przyczyną nieprawidłowego działania jest wadliwa instalacja. Instalację należy przeprowadzić zgodnie z instrukcją oraz wszystkimi odpowiednimi kodeksami i normami hydraulicznymi.

Infolinia serwisu BRITA

Masz pytania dotyczące produktu BRITA lub procesu filtracji wody? Zadzwoń do nas! Dane kontaktowe działu obsługi klienta BRITA w Twoim kraju są podane obok kodu kraju na stronie 51 niniejszej instrukcji.

BRITA w Internecie

Szukasz najbliższego dystrybutora BRITA? Chcesz uzyskać bardziej szczegółowe informacje dotyczące firmy BRITA lub jej produktów? Chcesz skorzystać z naszych licznych usług i ofert? Najnowsze informacje można znaleźć na stronie: www.brita.net

Teşekkürler

Mükemmel lezzette taze filtrelenmiş su için BRITA kalitesini tercih ettiğiniz için teşekkür ederiz.

Yeni BRITA On Tap'ten en iyi şekilde faydalanmak için, On TAP'i musluğunuza takmadan önce kurulum, çalıştırma ve servise ilişkin talimatları izleyin.

Dahil Olan Parçalar

- 1** Pil yuvası
- 2** Sıfırlama (Reset) düğmesi
- 3** Paslanmaz çelik ekran (fazla kirleri temizler)
- 4** Kauçuk conta
- 5** Bağlantı somunu
- 6** Filtre kartuş kapağı
- 7** Filtre kartuşu
- 8** Su ayar simgesi
- 9** Su seçim kolu
- 10** Filtre kartuşu kalan kapasite göstergesi
- 11** Filtrelenmemiş su çıkışı (duş)
- 12** Filtrelenmemiş su çıkışı (normal)
- 13** Filtrelenmiş su çıkışı

A A 22 mm çapında harici dişli musluklar için **Adaptör Seti A**

B B 23 mm veya 24 mm çapında harici dişli musluklar için **Adaptör Seti B**

C C Aeratörsüz 15 mm ile 25 mm yuvarlak musluklar için **Adaptör C**

Kurulumdan önce önemli notlar

• **BRITA On Tap, düşük basınçlı su ısıtıcısına bağlı musluğa bağlanmamalıdır.**
Daha fazla bilgi için bkz. sayfa 40.

• **Optimum performans için lütfen sadece soğuk musluk suyunu filtreleyin.**

• BRITA On Tap su filtresi sisteminin onarım ve servis gerektirmesi durumunda, üniteyi sökmeye çalışmayın. Lütfen ülkenizdeki BRITA Müşteri Hizmetleri ile iletişime geçin.

Temizleme

• **BRITA On Tap'i veya herhangi bir parçasını bulaşık makinesine koymayın.**

• BRITA On Tap'in dış kısmını nemli sünger ve yumuşak temizlik sıvısı ile temizleyin. Aşındırıcı temizlik malzemeleri, deterjanlar ve krom parlama malzemeleri yüzeyde iz bırakabilir.

Önce filtrele, sonra kaynat

BRITA On Tap su filtre sistemi sadece işlem görmüş şehir musluk suyu ile kullanımı için tasarlanmıştır. Yetkililerden şebeke suyunun kaynatılması şeklinde bir talimat alınrsa, BRITA ile filtrelenmiş su da kaynatılmalıdır. Su kaynatma talimatları kalktığı anda, lütfen BRITA On Tap'i iyice temizleyin ve yeni bir kartuş yerleştirin.

Bazı kişiler için (ör. bağışıklık sistemi bozuk olanlar ve bebekler), genellikle musluk suyunun kaynatılması önerilir; bu filtrelenmiş temiz su için de geçerlidir.

Sorumluluğun Sınırlandırılması

Belirtilen kullanım talimatlarına uyulmaması durumunda BRITA herhangi bir sorumluluk kabul etmez.

Atığa ayırma



BRITA On Tap su filtre sisteminin kullanım ömrü dolduğunda, yürürlükteki yerel yönetmeliklere ve elektrikli/elektronik atık olarak yasal gerekliliklere göre atığa ayrılması gerektiğini unutmayın. Sistemi atığa ayırmadan önce filtre kartuşunu sökün ve normal evsel atık için kullandığınız çöpe atın.



Ürün, yürürlükteki yerel yönetmeliklere ve yasal gerekliliklere göre ayrı olarak atığa ayrılması gereken Lityum pil içerir.

4 ADIMDA Kurulum

ADIM 1:

• Dijital ekranı etkinleştir

BRITA On Tap su filtre sisteminin sol tarafında pil yuvası bulunmaktadır. Bozuk para ile yuvayı açabilirsiniz. İlk kullanımdan önce lütfen pil üzerindeki etiketi sökün ve geri takın. Lütfen reset düğmesine basın ve geri sayım ekranı çalışmaya başlar.



ADIM 2:

• Musluğunuzdan aeratörü sökün ve uygun adaptörü seçin.

BRITA On Tap, 5 farklı adaptörle gelir. Musluğunuz için uygun adaptörü (A/B/C) seçin.

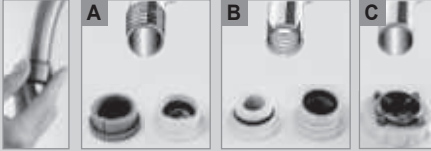

ADIM 3:

• BRITA On Tap'i A/B adaptör tipi ile uygulama:

Su filtresi gövdesinden bağlantı somununu sökün. Adaptörü bağlantı somunuyla musluğa vidalayın. Bağlantı somunu sıkı bir şekilde su filtresi gövdesine takın ve kurulum tamamlanır.



ADIM 4:

• Filtre kartuşunu sisteme takın

Kapağı saat yönünün tersine döndürerek gövdeyi açın. Yeni filtre kartuşunu takın ve kilitlene kadar kapağı saat yönünde döndürerek sistemi kapatın.



BRITA On Tap'i C adaptör tipi ile uygulama: 1. Su filtresi gövdesinden bağlantı somununu sökün. 2. C adaptör tipini su filtresi gövdesine yerleştirin ve gevşek bir şekilde su filtresi gövdesine takarak yarım çevirin. 3. Su filtre sisteminin sıkı bir şekilde musluğa itin ve adaptör vidalarını eşit oranda sıkın. 4. Bağlantı somunu sıkı bir şekilde su filtresi gövdesine takın ve kurulum tamamlanır.

İlk çalıştırma. BRITA On Tap su filtre sistemi, filtrelenmiş ve filtrelenmemiş su için ayrı çıkışlara sahiptir.



Musluğunuzda soğuk suyu açtıktan sonra duş fonksiyonunda filtrelenmemiş su almak için kolu duş simgesine getirin. Bu fonksiyonu örneğin bulaşıklarınızı daha kolay durulamak için kullanabilirsiniz.



İçmek, meyve ve sebze yıkamak, yemeklerde kullanmak için filtrelenmiş suya ihtiyacınız olduğunda kolu aşağıya doğru indirin



Ellerinizi yıkamak veya geniş su kaplarını doldurmak için filtrelenmemiş ve normal akan suya ihtiyacınız olduğunda kolu kaldırın.

Dikkat: BRITA On Tap yeniyse, filtre kartuşu hala malzeme kalıntılar içeriyor olabilir. Bu kalıntılar sağlığa zararlı değildir ve su filtresinin performansını etkilemez. Kalıntıları temizlemek için suyun filtre üzerinden 1 ila 2 dakika akmasını sağlayın. Lütfen bu işlemi her yeni filtre kartuşunda tekrarlayın. Bu suyu bitkileriniz için kullanabilir veya atabilirsiniz. Eğer BRITA On Tap 24 saatten uzun bir süredir kullanılmamışsa, filtrelenmiş suyu kullanmadan önce suyun 30 ila 60 saniye filtre üzerinden akmasını sağlayın.

Filtre kartuşunun deęişimi

Filtre kartuşu ne zaman deęiştirilir

BRITA On Tap üzerindeki ekran, 600 l'den 0 l'ye kadar sayar. 0 l'ye ulaştığında kartuşun deęişim zamanı gelmiştir.

Filtre kartuşunun deęişimi:

• **Kapaęı saat yönünün tersine döndürerek** gövdeyi açın.

• **Eski filtre kartuşunu çıkarın.**

Gövde hala su içerebilir ve su akabilir. Tükenmiş olan filtre kartuşu normal evsel atık olarak atılmalıdır.

• **Yeni filtre kartuşunu**

gövdeye takın ve kilitlene kadar kapaęı saat yönünde döndürerek sistemi kapatın.

• **Her filtre kartuşu deęişiminden sonra**

ekranı sıfırlayın. Pil yuvasını kapatmak için sol taraftaki küçük düğmeye basın. Ekran üzerindeki numaralar, ekranın sıfırlanmış olduğunu göstermek için kısa süreli yanar.

CR 2032 pilin deęişimi

Pil yaklaşık bir yıl sonra deęiştirilmelidir. Pilin deęiştirilmesi gerektiğinde pil göstergesi yanar. Pil deęiştirilirken dijital ekran üzerindeki kalan filtre kapasitesi sıfırlanmaz.

Pili deęiştirmek için, BRITA On Tap'in sol tarafındaki pil kapaęını açın. Bunu yapmak için, kapaęın dış kısmındaki yuvaya bozuk para veya benzer bir obje yerleştirin ve ok açılışı gösterene kadar saat yönünün tersine döndürün. Pil, kapaęın iç kısmındadır. Pili çıkarın ve yürürlükteki yasa ve yönetmeliklere uygun olarak atığa atın. Kapaęın içine, pilin pozitif kutbu aşıęı bakacak şekilde yeni bir pil yerleştirin. Her zaman C4 2032 tip pil kullanın. Oklar kapanışı gösterene kadar kapaęı saat yönünde döndürerek kapatın.

Sorun giderme

Anıza durumunda, lütfen aşıęıdaki olası nedenleri ve çözümlerini okuyun. Eęer sorun devam ederse, bölgenizdeki müşteri hizmetleri ile iletişime geçin.

Sorun: Sistem, musluęa bağlanamıyor.

Çözüm: İhtiyacınız olan adaptöre karar verin (bkz. sayfa 2). Eęer adaptör uymazsa, lütfen bölgenizdeki müşteri hizmetleri ile iletişime geçin.

Sorun: Musluk kapalı olsa bile filtrelenmiş su, su çıkışından damlıyor.

Çözüm: Musluk kapalı olduğunda da On Tap gövdesi içinde basınçlı su bulunur. Filtrelenmiş suyun birkaç saniye akmaya devam etmesi normaldir.

Sorun: Sıcak su kazara kısa süre için filtreden aktı.

Çözüm: Su filtresinden akan küçük miktarda sıcak su zarar vermez. Ancak, filtreleme işlemi için her zaman soęuk su kullandığınızdan emin olun.

Sorun: Sistem ve musluk arasındaki bağlantıdan su sızıyor.

Çözüm:

A) Musluk tipiniz için doğru adaptörü seçmiş olduğunuzdan emin olun.

B) Sistemi musluęa doğru bir şekilde bağladığınızdan emin olun (herhangi bir alet kullanmayın!).

Sorun: Filtre kartuşu kapaęının kenarından su sızıyor.

Çözüm: Filtre kartuşu kapaęının doğru bir şekilde sıkılmış olduğundan emin olun.

Sorun: Ekran geri sayıyor, filtreleme pozisyonundaki içerięi göstermiyor.

Çözüm:

A) Pili doğru bir şekilde takıldığından emin olun.

B) Pil bitmiş." Bkz. bölüm "Pil deęişimi".

Bakım

Bakım için, tüm sistemi kurulumun tersi işlem sırasıyla musluktan sökün. Kartuş deęiştirildiğinde temizlenmesi tavsiye edilir.

1. Valf gövdesini filtrelenmemiş musluk suyu ile durulayın. Valf gövdesinin yüzeyini temizlemek için deterjan, inceltici veya alkol kullanmayın.
2. Filtrelenmemiş su çıkışını temizlemek için temiz diş fırçası kullanın ve kiri akar durumdaki musluk suyunun altında temizleyin ve temiz bir bezle iyice silin.
3. Filtrelenmiş su musluęunu sökün ve hafif bir deterjanla temizleyin.

Kullanım kořulları

BRITA On Tap filtre ne zaman çalışmaz?

BRITA On Tap filtre sistemi düşük basınçlı su ısıtıcısına bağlanmak için tasarlanmamıştır. Harici bir kontak sistemidir ve dahili haznesi, besleme borusu basıncını desteklemez.

Ařağıdaki özellikler, ekipmanınızın düşük basınçlı su ısıtıcı olup olmadığına karar vermenize yardımcı olacaktır:

- Düşük basınçlı su ısıtıcısı genellikle hemen lavabonun yanına veya altına monte edilir.
- Düşük basınçlı musluklar 3 bağlantı ile takılır (açık sistem).
- Sıcak su beslemesi kullanıldığında (5 ila 10 litre), sadece soğuk su musluktan çıkar.

BRITA On Tap filtre ne zaman çalışır?

BRITA On Tap su filtre sistemi kolayca sıcak su beslemesine bağlanabilir: Lütfen sıcak suyun sadece filtrelenmemiş su ile kullanılabileceğine dikkat edin. BRITA On Tap ile sadece soğuk su filtrelenebilir.

• Merkezi sıcak su beslemesi:

Genel bir kural olarak, evdeki merkezi sıcak su beslemesi, merkezi ısıtma sistemine bağlanır. Bu genellikle bodrum katında, çatı katında veya dolapta bulunur.

• Hızlı su ısıtıcıları:

Hızlı su ısıtıcıları (tazyikli sistemler) tazyikli borulara kurulur ve uygulanan basınca dayanıklı olmalıdır. Bu tip su ısıtıcıları evin çeşitli bölgelerine sıcak su sağlar (ör. mutfak ve banyo). Geleneksel sistemlerin aksine, hızlı su ısıtıcıları saniyeler içinde ve sınırsız miktarda sıcak su verir.

• Yüksek hacimli su ısıtıcı (> 50 litre):

Yüksek hacimli su ısıtıcıları (> 50 litre) basınç altında çalışır. Çoğu durumda, bu su ısıtıcıları evin çeşitli bölgelerine sıcak su sağlar (ör. mutfak ve banyo).

Teknik özellikler

Filtre kartuşunun ömrü: yakl. 600 L

Çalışma basıncı: 0,7 ila 3,5 bar

Çalışma sıcaklığı: 4 °C ila 30 °C (filtrelenmiş su)

Nominal akış: 1,6 L / dk (JIS S 3201:2004'e göre)

BRITA Servis

BRITA Kalite Garantisi

BRITA, 50 yılı aşkın süredir su filtresi çözümlerinin geliştirilmesinde sürekli yenilik ve en iyi kalite için çalışmaktadır. BRITA'da yüksek kalite gereksinimlerinin yerine getirildiğini kanıtlanması için sıkı iç ve dış kalite denetimleri vardır.

BRITA Memnuniyet Garantisi

BRITA, bu BRITA ürününün kalite ve performans bakımından beklentilerinizi tatmin edeceğine inanmaktadır. BRITA ürününden tüm yönleriyle memnun kalmazsanız, BRITA satın alma tarihinden itibaren 30 gün içinde paranızı geri vermeyi garanti eder. BRITA On Tap ürününüzü göndermeden önce lütfen bölgenizdeki müşteri hizmetlerini arayın. Teslim edilen her BRITA On Tap su filtre sistemi malzeme ve işçilik hatalarına karşı garanti altındadır. Hatalı montajın arızalanmaya neden olduğu ortaya çıkarsa, garanti talepleri geçersiz sayılır. Kurulum, talimatlara ve ilgili tüm su tesisatı kurallarına ve standartlarına uygun olarak yapılmalıdır.

BRITA servis destek hattı

BRITA ürününüz veya su filtrasyonu hakkında herhangi bir sorunuz var mı? Bizi arayın! Bu kullanım kılavuzunun 51 sayfasında ülke kodunuzun yanında BRITA müşteri hizmetleri iletişim bilgilerini bulabilirsiniz.

BRITA internette

Size en yakın BRITA satış noktasını mı arıyorsunuz? BRITA ürünleri veya BRITA firması hakkında daha ayrıntılı bilgi mi istiyorsunuz? Hizmetlerimizden ve tekliflerimizden yararlanmak ister misiniz? Güncel bilgilere www.brita.net adresinden erişebilirsiniz.

感謝您

感謝您選擇BRITA優質產品，享受口感絕佳的BRITA過濾水。

為確保您可從BRITA龍頭式濾水器獲得最佳的過濾水，請遵循指示進行安裝、操作與供水。

產品組件包括

- 1** 電池槽
- 2** 重設按鈕
- 3** 不鏽鋼濾網（過濾較大材質）
- 4** 橡膠墊圈（防止漏水）
- 5** 連結螺帽
- 6** 濾芯蓋
- 7** 濾芯
- 8** 濾水選項圖示
- 9** 濾水選項控制桿
- 10** 濾芯剩餘濾水量顯示窗
- 11** 自來水出口（花灑）
- 12** 自來水出口（水柱）
- 13** 過濾水出口

A 轉接頭組A，用於有外部螺紋、直徑22公釐的水龍頭

B 轉接頭組B，用於有內部螺紋、直徑23或24公釐的水龍頭

C 轉接頭組C，用於直徑15公釐到25公釐，無起泡裝置的圓形水龍頭

安裝前重要注意事項

- BRITA龍頭式濾水器，絕對不能加附在連接低壓加熱器的水龍頭上。
詳細資料請見 44 頁。

- 僅用於過濾常溫自來水以獲得最佳濾效。

- 若 BRITA 龍頭式濾水器需要維修或服務，請勿嘗試拆卸濾水器主體。
請聯絡當地BRITA顧客服務中心。

清潔

- 請勿將BRITA龍頭式濾水器和其裝置的任何零件放入洗碗機。

- 以浸濕的海棉與溫和的洗碗精清潔BRITA龍頭式濾水器的外部。一般清潔劑、含研磨粒子的清潔劑、含銻亮光劑，均可能在表面留下痕跡。

先過濾，再煮沸

BRITA龍頭式濾水器的設計，僅限使用合格自來水水源。如果相關單位指示該水源須煮沸才能飲用，即表示BRITA過濾水亦必須煮沸。如果相關單位不再要求該水源需煮沸後才能飲用，請務必徹底清潔BRITA龍頭式濾水器，並換上全新的濾芯。

針對部分人士（例如免疫力不全者或嬰兒），一般建議應將自來水煮沸；此建議亦適用於過濾水。

免責聲明

若您未遵照本使用說明使用產品，BRITA不承擔任何責任。

棄置



BRITA龍頭式濾水器使用壽命終了時，請務必依照您所在地區對電子 / 電器廢棄物適用的規定和法規棄置。棄置濾水器系統前，請先移除濾芯，並當作一般家庭廢棄物棄置。



產品內含鋰電池，必須根據您所在地適用的規定和法規分開棄置。

4步驟安裝

步驟1：

• 啟動數位顯示器

在BRITA龍頭式濾水器左側有一個電池槽。

您可以用硬幣打開它。

首次使用之前，請移除電池上的貼紙，再放回電池槽。

按下重設按鈕，倒數顯示就會開始運作。



步驟2：

• 移除水龍頭上的起泡裝置，並選擇適合的轉接頭。

BRITA龍頭式濾水器提供5種不同的轉接頭。

為依照您的水龍頭選擇正確的轉接頭（A / B / C）。

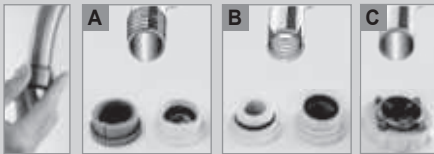

步驟3：

• 以A / B型號的轉接頭，安裝BRITA龍頭式濾水器

從濾水本體移除連結螺帽。將連結螺帽套在水龍頭上方，並將轉接頭安裝於水龍頭出水口上。將連結螺帽牢固地鎖緊在濾水器本體上，即可完成安裝。



步驟4：

• 將濾芯放入濾水器

以逆時針方向旋轉，即可打開濾芯蓋。放入全新濾芯，再以順時針方向旋轉，即可鎖緊濾芯蓋。

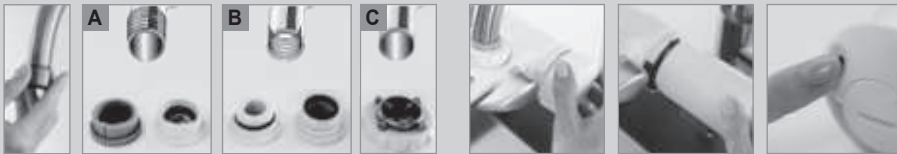

以C型號的轉接頭，安裝BRITA龍頭式濾水器 1. 從濾水器本體移除連結螺帽。 2. 將C型號轉接頭，放置於濾水器本體上，旋轉半圈，使其鬆弛地連結在本體上。 3. 將濾水器穩固地推向前水龍頭，並均勻地將轉接頭旋緊。 4. 將連結螺帽牢固地鎖緊在濾水器本體上，即可完成安裝。

開始使用 BRITA龍頭式濾水器，未過濾水和過濾水有分別的出水口。



將水龍頭轉開到冷水您就會從花灑功能取得未過濾水來沖洗蔬菜。



將控制桿往下扳可取得過濾水可作為飲用水、清洗蔬果、烹調。



將控制桿往上扳可取得一般水流的未過濾水，可用來洗手或注水到大型盛水容器。

警告：若 BRITA龍頭式濾水器為全新未使用過，濾芯可能仍含有殘留物質。這對健康無害，也不會影響濾水器的效能。分鐘，以清除殘留物質每次使用全新濾芯時請重複此步驟。您可將此清洗濾心的水用於為植物澆水或直接丟棄。若BRITA龍頭式濾水器未使用超過24小時，請在使用過濾水之前讓水流過濾芯30到60秒。

更換濾芯

替換濾芯的時間

為確保獲得最佳過濾效果，請定期更換濾芯。BRITA龍頭式濾水器上方的數位顯示器，將從600公升開始倒數至0公升。當顯示為0公升時，即需更換濾芯。

更換濾芯步驟：

• 打開濾芯蓋

以逆時針方向旋轉打開濾芯蓋。

• 移除使用完畢的濾芯。

濾芯外殼可能仍含水，在開啟濾芯蓋時會一併漏出。使用完畢的濾芯，請依一般家庭廢棄物丟棄。

• 放入全新濾芯

將濾芯放入濾芯外殼，並以順時針方向旋轉，將濾芯蓋鎖緊關上。

• 重設顯示器

每次更換濾芯時。只要按下電池槽旁左側的小按鍵。顯示器上的數字會亮起，代表顯示器已重設。

更換CR 2032電池

使用大約一年之後應更換電池。需要替換電池時，電池指示燈會亮起。數位顯示器上顯示的剩餘濾水量，不會在更換電池時重置。

若要更換電池，請打開BRITA龍頭式濾水器左側的電池蓋。請將一枚硬幣或任何類似物體放入蓋子外側的插槽，然後依開啟箭頭方向所指示，以逆時針旋轉開啟。您可以在蓋子上找到電池。將它拉出，並依照當地適用的法律和規定棄置。將全新電池放入蓋子，電池正極端朝下。僅可使用CR 2032型號電池。依照關閉箭頭方向指示，以順時針方向旋轉關上電池蓋。

疑難排解

出現錯誤時，請閱讀以下可能的原因以及解決辦法。若問題仍持續，請聯絡您所在地的顧客服務中心。

問題：無法將濾水器安裝到水龍頭上。

解決辦法：判定您需要哪一種轉接頭（請見第 2 頁）。若轉接頭不合用，請聯絡您所在地的顧客服務中心。

問題：儘管水龍頭關起時，過濾水還是從出水口滴出。

解決辦法：水龍頭關起時，BRITA龍頭式濾水器中仍然有一些水量殘留。通常要讓過濾水持續流出幾秒鐘。

問題：意外讓熱水流過濾芯一段短暫時間。

解決辦法：少量熱水流過濾水器不會對它造成損害。但是，請隨時確認您在過濾過程是使用冷水。

問題：水從濾水器和水龍頭連接處漏出。

解決辦法：

A) 請確認您已為您的水龍頭選擇正確的轉接頭。

B) 請確認您已將濾水器正確地連接到水龍頭（請勿使用任何工具！）。

問題：水從濾芯蓋的那一側漏出來。

解決辦法：確保濾芯蓋妥善蓋緊。

問題：顯示器的倒數功能，無法正常顯示剩餘濾水量。

解決辦法：

A) 確保電池正確地安裝。

B) 電池沒電需更換。請見「更換電池」章節。

保養

保養時，請依反向的安裝順序將整組濾水器從水龍頭移除。建議於替換濾芯時進行清潔。

1. 以未過濾的自來水沖洗濾水器主體。請勿使用清潔劑、稀釋劑或酒精清潔濾水器主體表面。
2. 使用乾淨的牙刷清潔未過濾水出水口，在流動的自來水下沖洗任何髒汙，再以乾淨的布擦拭乾淨。
3. 放鬆過濾水出水口，然後以溫和清潔劑清潔。

使用條件

BRITA龍頭式濾水器在什麼狀況下無法運作？(不適用於台灣)

BRITA龍頭式濾水器並非用來連接於低壓加熱器；它是外部連結系統，而其內部設計無法承受供水管的壓力。

以下的特徵有助於您判斷您的設備是否為低壓加熱器：

- 低壓加熱器通常緊鄰著水槽旁或在其之下安裝。
- 低壓水龍頭能配合 3 方連接 (開放系統)。
- 供應熱水時 (5 到 10 公升之間)，只會有冷水從水龍頭出來。

BRITA龍頭式濾水器何時發揮作用？

BRITA龍頭式濾水器可以簡易地連接到以下熱水供水系統：

請注意，熱水僅能使用未過濾水，只有冷水可以過濾。

- **中央熱水供水系統：**
一般規則下，房屋的中央熱水供水系統連接到中央加熱系統。它通常位於地下室、頂樓、或壁櫥裡。
- **熱水即時加熱器：**
熱水即時加熱器 (加壓系統) 安裝於加壓的水管，必須能夠禁得起壓力。這種類型的加熱器經常供應熱水到房屋的數個部分 (例如廚房和浴室)。相對於傳統系統，即時熱水器在幾秒內就能供應熱水而且源源不絕。
- **大水量熱水器 (>50 公升)：**
大水量熱水器 (>50 公升) 在壓力下運作。大多數狀況下，這些熱水器對房屋的數個部位供應熱水 (例如廚房和臥室)。

技術規格

濾芯可過濾水量：大約 600 公升
作業壓力：0.7 巴 (bar) 到 3.5 巴
作業溫度：
4 °C 到 30 °C (過濾水)
實質水流：
1.6 公升 / 分鐘 (根據日本工業標準 JIS S 3201:2004)

BRITA 消費者服務

BRITA 品質保證

50 多年以來，BRITA 始終秉持不斷創新與最高品質標準，持續研發濾水器解決方案。為確保 BRITA 達到最高品質要求，本公司設置嚴謹的內外部品質控管機制。

BRITA 滿意保證

BRITA 相信，這款 BRITA 產品必能滿足您對品質與過濾效果的要求。如果您對購買的 BRITA 產品不甚滿意，BRITA保證您可於購買日後 30 天內退費。請聯絡您所在地的顧客服務中心，然後送回您的 BRITA 龍頭式濾水器。我們保證在交貨時，BRITA 龍頭式濾水器的材料和工藝上沒有任何瑕疵。若因安裝不良而導致故障，將不適用於此保固條款。安裝程序須遵守指示、以及所有相關配管作業規範與標準。

BRITA 服務專線

您對於 BRITA 產品、或是濾水這個主題有任何疑問嗎？請打電話給我們！您可以在本手冊的第 51 頁，您的國家代碼旁找到 BRITA 顧客服務中心的詳細聯絡資訊。

網際網路上的 BRITA 資訊

您在尋找距離您最近的 BRITA 零售商嗎？您想要取得更多有關 BRITA 產品、或 BRITA 公司的詳細資訊嗎？您想要從我們的各項服務和提議獲得助益嗎？您想要從我們的各項服務和提議獲得助益嗎？最新訊息可在 www.brita.net 找到

Σας ευχαριστούμε

Σας ευχαριστούμε που επιλέξατε την ποιότητα BRITA για πιο εύγευστο φιλτραρισμένο νερό BRITA.

Για να εξασφαλίσετε ότι θα έχετε τα καλύτερα αποτελέσματα από το νέο σας BRITA On Tap, παρακαλούμε ακολουθήστε προσεκτικά τις οδηγίες εγκατάστασης, λειτουργίας και συντήρησης πριν το τοποθετήσετε στη βρύση σας.

Περιλαμβανόμενα εξαρτήματα

- 1 Υποδοχή μπαταρίας
- 2 Πλήκτρο Reset
- 3 Δικτυωτό πλέγμα από ανοξείδωτο χάλυβα (αφαιρεί τις μεγάλες ακαθαρσίες)
- 4 Παρέμβυσμα (τσιμούχα) από καουτσούκ (αποτρέπει τη διαρροή νερού)
- 5 Παξιμάδι προσάρτησης
- 6 Καπάκι ανταλλακτικού φίλτρου
- 7 Ανταλλακτικό φίλτρο
- 8 Εικονίδιο για ρύθμιση νερού
- 9 Μοχλός επιλογής νερού
- 10 Ένδειξη για την υπολειπόμενη ικανότητα φιλτραρισματος του ανταλλακτικού φίλτρου
- 11 Έξοδος για μη φιλτραρισμένο νερό (ντους)
- 12 Έξοδος για μη φιλτραρισμένο νερό (δέσμη)
- 13 Έξοδος για φιλτραρισμένο νερό

A Σετ εξαρτήματος προσαρμογής A για βρύσες με εξωτερικό σπείρωμα διαμέτρου 22 mm

B Σετ εξαρτήματος προσαρμογής B για βρύσες με εσωτερικό σπείρωμα διαμέτρου 23 mm ή 24 mm

C Εξάρτημα προσαρμογής Γ για στρογγυλεμένες βρύσες χωρίς αεριστήρα 15 mm έως 25 mm

Σημαντικές σημειώσεις πριν την εγκατάσταση

- Το BRITA On Tap δεν πρέπει να προσαρμόζεται σε βρύση, η οποία συνδέεται με θερμοσίφωνο νερού χαμηλής πίεσης.
Για αναλυτικές πληροφορίες, ανατρέξτε στη σελίδα 48.
- Παρακαλούμε φιλτράρετε μόνο κρύο νερό από τη βρύση για βέλτιστη απόδοση.
- Εάν το σύστημα φίλτρου νερού BRITA On Tap χρειάζεται επισκευή ή συντήρηση, μην επιχειρήσετε να αποσυναρμολογήσετε τη μονάδα. Επικοινωνήστε με την εξυπηρέτηση πελατών της BRITA της χώρα σας.

Καθαρισμός

• Μην τοποθετείτε το BRITA On Tap ή κάποιο από τα εξαρτήματά του στο πλυντήριο πιάτων.

• Καθαρίστε το εξωτερικό του BRITA On Tap με υγρό σφουγγάρι και ένα ήπιο υγρό για τα πιάτα. Τα διαβρωτικά απορρυπαντικά, τα απορρυπαντικά ή το σπλινθωτικό χρωμίου μπορεί να αφήσουν σημάδια στο φινιρίσμα.

Πρώτα φιλτράρετε και μετά βράζετε το νερό

Το σύστημα φίλτρου νερού BRITA On Tap είναι σχεδιασμένο για να χρησιμοποιείται μόνο με νερό βρύσης πιστοποιημένα πόσιμο από τον εκάστοτε δήμο. Σε περίπτωση που υπάρχει οδηγία από τις αρχές ότι το νερό του δικτύου ύδρευσης θα πρέπει να βράζεται, τότε θα πρέπει να βράζεται και το φιλτραρισμένο νερό BRITA. Μόλις παύσει να ισχύει η οδηγία για το βράσιμο του νερού, παρακαλούμε καθαρίστε επιμελώς το BRITA On Tap και τοποθετήστε νέο ανταλλακτικό φίλτρο.

Για ορισμένες ομάδες ανθρώπων (π.χ. άτομα με ασθενές ανοσοποιητικό σύστημα και βρέφη), συνιστάται γενικά το βράσιμο του νερού της βρύσης. Αυτό ισχύει και για το φιλτραρισμένο νερό.

Αποκλεισμός ευθύνης

Η BRITA δεν μπορεί να αναλάβει καμία ευθύνη αν δεν ακολουθήσετε τις οδηγίες χρήσης που παρέχονται.

Απορριψη

Στο τέλος της διάρκειας ζωής του συστήματος φίλτρου νερού BRITA On Tap, να θυμάστε ότι πρέπει να απομακρύνεται / απορρίπτεται σύμφωνα με τους ισχύοντες τοπικούς κανονισμούς και τους νόμους, ως αποβλήτα ηλεκτρικού/ηλεκτρονικού εξοπλισμού. Αφαιρέστε το ανταλλακτικό φίλτρο πριν από την απομακρυνση του συστήματος και πετάξτε το στα κοινά οικιακά απορρίμματα.



Το προϊόν περιέχει μπαταρία λιθίου, η οποία πρέπει να απομακρύνεται ξεχωριστά σύμφωνα με τους ισχύοντες τοπικούς κανονισμούς και τους νόμους

Εγκατάσταση 4 ΒΗΜΑΤΩΝ

Βήμα 1:

• Ενεργοποιήστε την ψηφιακή ένδειξη

Στην αριστερή πλευρά του συστήματος φίλτρου νερού BRITA On Tap υπάρχει μια υποδοχή μπαταρίας. Μπορείτε να την ανοίξετε με ένα κέρμα. Πριν από την πρώτη χρήση, παρακαλούμε αφαιρέστε το αυτοκόλλητο από την μπαταρία και τοποθετήστε την ξανά στη θέση της. Πατήστε το πλήκτρο Reset και η αντίστροφη μέτρηση της ένδειξης θα αρχίσει να λειτουργεί.



Βήμα 2:

• Αφαιρέστε το ακροφύσιο από τη βρύση και επιλέξτε το κατάλληλο εξάρτημα προσαρμογής.

Το BRITA On Tap συνοδεύεται από 5 διαφορετικά εξαρτήματα προσαρμογής. Επιλέξτε το σωστό εξάρτημα προσαρμογής για τη βρύση σας (A/ B/ C).

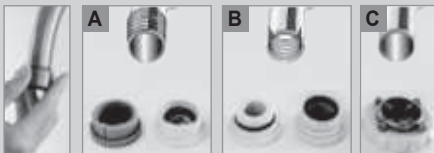

Βήμα 3:

• Εφαρμόστε το BRITA On Tap με το εξάρτημα προσαρμογής τύπου A/B:

Αφαιρέστε το παξιμάδι προσαρτήσης από το κύριο μέρος του φίλτρου νερού. Βιδώστε το εξάρτημα προσαρμογής στη βρύση μέσω του παξιματιού προσαρτήσης. Σφίξτε καλά το παξιμάδι προσαρτήσης στο κύριο μέρος του φίλτρου νερού - η εγκατάσταση ολοκληρώθηκε.



Βήμα 4:

• Εισάγετε το ανταλλακτικό φίλτρο στο σύστημα

Ανοίξτε το περίβλημα, περιστρέφοντας το καπάκι προς τα αριστερά. Εισάγετε το νέο ανταλλακτικό φίλτρο και κλείστε το σύστημα, περιστρέφοντας το καπάκι δεξιόστροφα μέχρι να ασφαλίσει.



Εφαρμόστε το BRITA On Tap με το εξάρτημα προσαρμογής τύπου C: 1. Αφαιρέστε το παξιμάδι προσαρτήσης από το κύριο μέρος του φίλτρου νερού. 2. Τοποθετήστε το εξάρτημα προσαρμογής τύπου C στο κύριο μέρος του φίλτρου νερού και γυρίστε το περίπου μισή στροφή, συνδέοντας το χαλαρά στο κύριο μέρος του φίλτρου νερού. 3. Σπρώξτε το σύστημα φίλτρου νερού σταθερά πάνω στη βρύση και σφίξτε ομοιόμορφα τις βίδες του εξαρτήματος προσαρμογής. 4. Σφίξτε καλά το παξιμάδι προσαρτήσης στο κύριο μέρος του φίλτρου νερού - η εγκατάσταση ολοκληρώθηκε.

Αρχική λειτουργία. Το σύστημα φίλτρου νερού BRITA On Tap διαθέτει ξεχωριστές εξόδους για μη φιλτραρισμένο και φιλτραρισμένο νερό.



Ανοίξτε το κρύο νερό στη βρύση σας και θα έχετε μη φιλτραρισμένο νερό από τη λειτουργία ντους, π.χ. για να ξεπλύνετε λαχανικά.



Γυρίστε τον μοχλό προς τα κάτω για φιλτραρισμένο νερό για να πιείτε, να πλύνετε φρούτα και λαχανικά και να μαγειρέψετε.



Γυρίστε τον μοχλό προς τα πάνω για μη φιλτραρισμένο νερό σε ευθεία θέση, π.χ. για να πλύνετε τα χέρια σας ή να γεμίσετε μεγάλα δοχεία νερού.

Προσοχή: Αν το BRITA On Tap είναι καινούργιο, το ανταλλακτικό φίλτρο μπορεί να περιέχει ακόμα κατάλοιπα. Αυτό είναι ακίνδυνο για την υγεία και δεν επηρεάζει την απόδοση του φίλτρου νερού σας. Αφήστε το νερό να τρέξει μέσα από το φίλτρο για 1 έως 2 λεπτά ώστε να απομακρυνθούν τυχόν κατάλοιπα. Επαναλάβετε αυτή τη διαδικασία με κάθε νέο ανταλλακτικό φίλτρο. Μπορείτε να χρησιμοποιήσετε αυτό το νερό στα φιάτά σας ή να το πετάξετε. Εάν το BRITA On Tap δεν έχει χρησιμοποιηθεί για περισσότερες από 24 ώρες, αφήστε το νερό να τρέξει για 30 έως 60 δευτερόλεπτα πριν χρησιμοποιήσετε το φιλτραρισμένο νερό.

Αλλαγή του ανταλλακτικού φίλτρου

Πότε πρέπει να αντικαταστήσετε το ανταλλακτικό φίλτρο

Για να εξασφαλίσετε βέλπστη απόδοση, παρακαλούμε να αλλάξετε τακτικά το ανταλλακτικό φίλτρο. Η ένδειξη στο επάνω μέρος του BRITA On Tap μετρά αντίστροφα από 600 L έως 0 L. Μόλις φτάσει στα 0 L, είναι καιρός να αλλάξετε το ανταλλακτικό φίλτρο.

Αλλαγή του ανταλλακτικού φίλτρου:

- **Ανοίξτε το περίβλημα**
περιστρέφοντας το καπάκι προς τα αριστερά.
- **Αφαιρέστε το άχρηστο πλέον ανταλλακτικό φίλτρο.**
Το περίβλημα μπορεί να περιέχει ακόμα νερό, το οποίο, τώρα, θα διαρρέυσει. Το άχρηστο πλέον ανταλλακτικό φίλτρο μπορεί να απορριφθεί στα κοινά οικιακά απορρίμματα.
- **Εισάγετε το νέο ανταλλακτικό φίλτρο**
μέσα στη θήκη και κλείστε το σύστημα περιστρέφοντας το καπάκι δεξιόστροφα μέχρι να ασφαλίσει.
- **Επαναρυθμίζετε την ένδειξη**
κάθε φορά που αντικαθιστάτε το ανταλλακτικό φίλτρο. Απλά πατήστε το μικρό πλήκτρο στην αριστερή πλευρά κοντά στην υποδοχή της μπαταρίας. Οι αριθμοί στην ένδειξη θα ανήψουν σύντομα για να υποδείξουν ότι η ένδειξη έχει επαναρυθμιστεί.

Αλλαγή της μπαταρίας CR 2032

Η μπαταρία πρέπει να αλλάξει μετά από περίπου ένα έτος. Η ενδεικτική λυχνία της μπαταρίας ανάβει όταν η μπαταρία χρειάζεται αντικατάσταση. Η υπολειπόμενη χωρητικότητα του φίλτρου στην ψηφιακή ένδειξη δεν επαναρυθμίζεται κατά την αλλαγή της μπαταρίας.

Για να αντικαταστήσετε την μπαταρία, ανοίξτε το καπάκι της μπαταρίας στην αριστερή πλευρά του BRITA On Tap. Για να γίνει αυτό, εισάγετε ένα κέρμα ή άλλο παρόμοιο αντικείμενο μέσα στην υποδοχή στο εξωτερικό του καπακιού και γυρίστε το προς τα αριστερά, όπως υποδεικνύει το βέλος που το άνοιγμα. Η μπαταρία βρίσκεται μέσα στο καπάκι. Βγάλτε την και απομακρυνέτε την σύμφωνα με τους ισχύοντες νόμους και κανονισμούς. Τοποθετήστε μια νέα μπαταρία στο καπάκι, με το θετικό ακροδέκτη της μπαταρίας στραμμένο προς τα κάτω. Χρησιμοποιείτε πάντα μπαταρία τύπου CR 2032. Κλείστε το καπάκι περιστρέφοντάς το δεξιόστροφα όπως υποδεικνύουν τα βέλη για το κλείσιμο.

Επίλυση προβλημάτων

Σε περίπτωση βλαβών, διαβάστε τις παρακάτω πιθανές αιτίες και τα διορθωτικά μέτρα τους. Εάν το πρόβλημα επιμένει, επικοινωνήστε με το τμήμα εξυπηρέτησης πελατών.

Πρόβλημα: Δεν είναι δυνατή η σύνδεση του

συστήματος στη βρύση.

Διορθωτικό μέτρο: Προσδιορίστε ποιο εξάρτημα προσαρμογής χρειάζεστε (βλ. σελίδα 2). Αν το εξάρτημα προσαρμογής δεν ταιριάζει, επικοινωνήστε με το τμήμα εξυπηρέτησης πελατών.

Πρόβλημα: Φιλτραρισμένο νερό στάζει από την έξοδο νερού ακόμα και όταν η βρύση είναι κλειστή.

Διορθωτικό μέτρο: Υπάρχει ακόμα νερό υπό πίεση στο περίβλημα του ανταλλακτικού φίλτρου On Tap η βρύση είναι κλειστή. Είναι φυσιολογικό να συνεχίζεται η ροή του φιλτραρισμένου νερού για μερικά δευτερόλεπτα.

Πρόβλημα: Έτρεξε ζεστό νερό κατά λάθος μέσα από το φίλτρο για μικρό χρονικό διάστημα.

Διορθωτικό μέτρο: Αν τρέξει μικρή ποσότητα ζεστού νερού μέσα στο φίλτρο νερού δεν θα προκαλέσει ζημιά. Ωστόσο, βεβαιωθείτε ότι χρησιμοποιείτε πάντα κρύο νερό για τη διαδικασία φιλτραρίσματος.

Πρόβλημα: Υπάρχει διαρροή νερού από τη σύνδεση μεταξύ του συστήματος και της βρύσης.

Διορθωτικό μέτρο:
Α) Βεβαιωθείτε ότι έχετε επιλέξει το σωστό εξάρτημα προσαρμογής για το είδος της βρύσης σας.
Β) Βεβαιωθείτε ότι έχετε συνδέσει σωστά το σύστημα στη βρύση (μην χρησιμοποιείτε εργαλεία!).

Πρόβλημα: Υπάρχει διαρροή νερού από την πλευρά του καπακιού του ανταλλακτικού φίλτρου.

Διορθωτικό μέτρο: Βεβαιωθείτε ότι έχετε σφίξει σωστά το καπάκι του ανταλλακτικού φίλτρου.

Πρόβλημα: Η αντίστροφη μέτρηση της ένδειξης δεν εμφανίζει περιεχόμενο στη θέση διήθησης.

Διορθωτικό μέτρο:
Α) Βεβαιωθείτε ότι η μπαταρία έχει τοποθετηθεί σωστά.
Β) Η μπαταρία έχει εξαντληθεί. Ανατρέξτε στην ενότητα «Αλλαγή της μπαταρίας».

Συντήρηση

Για τη συντήρηση, αφαιρέστε ολόκληρο το σύστημα από τη βρύση με την αντίστροφη σειρά της εγκατάστασης. Συνιστάται καθαρισμός όταν γίνεται αντικατάσταση του ανταλλακτικού φίλτρου.

1. Ξεπλύνετε το κύριο μέρος της συσκευής με μη φιλτραρισμένο νερό βρύσης. Μη χρησιμοποιείτε απορρυπαντικό, διαλυτικό μέσο ή αλκοόλη για να καθαρίσετε την επιφάνεια του κύριου μέρους της συσκευής.
2. Χρησιμοποιήστε μια καθαρή οδοντόβουρτσα για να καθαρίσετε την έξοδο μη φιλτραρισμένου νερού, ξεπλύνετε τυχόν ακαθαρσίες με τρεχόμενο νερό βρύσης και σκουπίστε καλά με καθαρό πανί.
3. Ξεβιδώστε το στόμιο φιλτραρισμένου νερού και καθαρίστε το με ήπιο απορρυπαντικό.

Συνθήκες χρήσης

Πότε δεν λειτουργεί το φίλτρο BRITA On Tap;

Το σύστημα φίλτρου BRITA On Tap δεν προορίζεται για σύνδεση με θερμοσίφωνο νερού χαμηλής πίεσης. Είναι ένα εξωτερικό σύστημα επαφής και το εσωτερικό δοχείο του δεν θα αντέξει την πίεση του σωλήνα παροχής.

Τα παρακάτω χαρακτηριστικά θα σας βοηθήσουν να προσδιορίσετε εάν ο εξοπλισμός σας είναι θερμοσίφωνο νερού χαμηλής πίεσης:

- Το θερμοσίφωνο νερού χαμηλής πίεσης εγκαθίσταται συνήθως δίπλα στον νεροχυτή ή κάτω από αυτόν.
- Οι βρύσες χαμηλής πίεσης είναι εξοπλισμένες με 3 συνδέσεις (ανοιχτό σύστημα).
- Όταν η παροχή ζεστού νερού έχει χρησιμοποιηθεί (μεταξύ 5 και 10 λίτρων), από τη βρύση θα τρέξει μόνο κρύο νερό.

Πότε λειτουργεί το φίλτρο BRITA On Tap;

Το σύστημα φίλτρου νερού BRITA On Tap μπορεί εύκολα να συνδεθεί στις ακόλουθες παροχές ζεστού νερού:

Σημειώστε ότι το ζεστό νερό μπορεί να χρησιμοποιηθεί μόνο με μη φιλτραρισμένο νερό και μόνο το κρύο νερό μπορεί να φιλτραριστεί.

• Κεντρική παροχή ζεστού νερού:

Κατά γενικό κανόνα, η κεντρική παροχή ζεστού νερού σε ένα σπίτι συνδέεται με το σύστημα κεντρικής θέρμανσης. Το σύστημα αυτό βρίσκεται συνήθως στο υπόγειο, στη σοφίτα ή σε κάποιο ντουλάπι.

• ταχυθερμοσίφωνες νερού:

Οι ταχυθερμοσίφωνες νερού (συστήματα υπό πίεση) εγκαθίστανται σε σωλήνες υπό πίεση και πρέπει να μπορούν να αντέχουν την εφαρμοζόμενη πίεση. Αυτός ο τύπος θερμοσίφωνου νερού συχνά παρέχει ζεστό νερό σε πολλά μέρη του σπιτιού (π.χ. κουζίνα και μπάνιο). Σε αντίθεση με το παραδοσιακό σύστημα, ο ταχυθερμοσίφωνας νερού παρέχει ζεστό νερό μέσα σε λίγα δευτερόλεπτα και σε απεριόριστη ποσότητα.

• θερμοσίφωνες νερού μεγάλου όγκου (> 50 λίτρα):

Οι θερμοσίφωνες νερού μεγάλου όγκου (> 50 λίτρα) λειτουργούν υπό πίεση. Στις περισσότερες περιπτώσεις, αυτοί οι θερμοσίφωνες νερού παρέχουν ζεστό νερό σε πολλά μέρη του σπιτιού (π.χ. κουζίνα και μπάνιο).

Τεχνικές προδιαγραφές

Διάρκεια ζωής ανταλλακτικού φίλτρου: περίπου 600 L Πίεση λειτουργίας: 0,7 bar έως 3,5 bar Θερμοκρασία λειτουργίας: 4°C έως 30°C (φιλτραρισμένο νερό) Ονομαστική ροή: 1,6 L/ λεπτό (σύμφωνα με JIS S 3201:2004)

Σέρβις BRITA

Εγγύηση ποιότητας BRITA

Για περισσότερα από 50 χρόνια, η BRITA προσφέρει συνεχή καινοτομία και μέγιστη ποιότητα στη δημιουργία λύσεων φιλτραρίσματος νερού. Για την ανταπόκριση στις ύψιστες απαιτήσεις ποιότητας της BRITA, πραγματοποιούνται συνεχείς εσωτερικοί και εξωτερικοί έλεγχοι ποιότητας.

Εγγύηση ικανοποίησης BRITA

Η BRITA είναι βέβαιη ότι αυτό το προϊόν BRITA θα ικανοποιήσει τις απαιτήσεις σας για ποιότητα και απόδοση. Εάν δεν μείνετε απολύτως ικανοποιημένοι από το προϊόν BRITA, η BRITA εγγυάται την επιστροφή των χρημάτων σας εντός 30 ημερών από την ημερομηνία αγοράς. Επικοινωνήστε με τη τοπική εξυπηρέτηση πελατών πριν στείλετε το BRITA On Tap. Κάθε σύστημα φίλτρου νερού BRITA On Tap είναι εγγυημένο απαλλαγμένο από ελαττώματα υλικού και κατασκευής κατά τον χρόνο παράδοσης. Οποιαδήποτε αξίωση εγγύησης θα ακυρωθεί εάν η ελαττωματική εγκατάσταση θεωρηθεί ότι συνέβαλε σε δυσλειτουργία. Η εγκατάσταση πρέπει να διεξάγεται σύμφωνα με τις οδηγίες και όλες τις σχετικές πρακτικές και τα πρότυπα υδραυλικών εγκαταστάσεων.

Γραμμή εξυπηρέτησης πελατών της BRITA

Έχετε ερωτήσεις σχετικά με το προϊόν BRITA ή σχετικά με το την εξυπηρέτηση διήθησης νερού; Απλά τηλεφωνήστε μας! Μπορείτε να βρείτε τα στοιχεία επικοινωνίας για το σέρβις πελατών της BRITA δίπλα στον κωδικό της χώρας σας στη σελίδα 51 αυτού του εγχειριδίου.

Η BRITA στο διαδίκτυο

Ψάχνετε για τον πλησιέστερο προμηθευτή BRITA; Θέλετε περισσότερες λεπτομερείς πληροφορίες για τα προϊόντα της BRITA ή για την εταιρεία BRITA; Θέλετε να επωφεληθείτε από τις πολλές υπηρεσίες και προσφορές μας; Μπορείτε να βρείτε ενημερωμένες πληροφορίες στην ηλεκτρονική διεύθυνση: www.brita.net

AU BRITA Water Filter Systems Distributors Pty Ltd.
Level 9, 123 Epping Road, North Ryde,
NSW 2113, Australia
Tel. - AUS: 1300 557 762
Tel. - NZ: 0800 4 BRITA / 0800 427 482
www.brita.com.au
www.brita.co.nz

BE BRITA Belux BV
De Keyserlei 58
2018 Antwerpen - België
Tel.: 0031 40 2818082
Tel.: 00800 14789632
www.brita.be

DE BRITA SE
Heinz-Hankammer-Str. 1
D-65232 Taunusstein
Verbraucherservice:
Tel.: 0800 500 19 19
www.brita.de

ES BRITA Iberia S.L.U.
Carrer de Valencia, 307, 2º 4ª,
08009- Barcelona
Tel.: 900 802 842
Fax: 0034 93 3427571

FR BRITA France S.A.R.L.
52 Boulevard de l'Yerres
91030 EVRY Cedex France
N°AZUR* : 0810 73 15 45
*Prix d'un appel local
(Lun-Ven de 10h à 13h)
Ou : sc@brita-france.fr
www.brita.fr

GR Δ. Τσάκωνας - Κ. Μόνος Α.Ε.
Ζήνωνος 10
ΒΙ.Π.Ε. Κορωπίου
Τ.Κ. 19441 Αττική
Τηλ: 0030-210-662 7000
Φαξ: 0030-210-6624854
www.brita.gr

HKSAR of PRC

BRITA Hong Kong Limited, Unit C, 31/F,
Tower A, Billion Centre, 1, Wang Kwong Road,
Kowloon Bay, Kowloon, Hong Kong, China
Tel: +852 3700 6088
www.brita.hk

IT BRITA ITALIA S.r.l.,
Via Zanica, 19K,
I-24050 Grassobbio (BG)
Tel: +39 035 203 447
Numero Verde: 800 913 716
Fax: +39 035 199 62 232
www.brita.it

NL BRITA Benelux BV
Kanaaldijk Noord 109G
5642 JA Eindhoven - Netherlands
Tel.: 0031 40 2818082
Tel.: 00800 14789632
www.brita.nl

PL BRITA Polska Sp. z o.o.
Oltarzew, ul. Domaniewska 6,
05-850 Oзарów Mazowiecki,
Polska
Tel.: +48 22 721 24 40
Faks: +48 22 721 24 49

PT BRITA Iberia S.L.U.
Carrer de Valencia, 307, 2º 4ª,
08009- Barcelona
Tel.: 902 112 123
Fax: 0034 93 3427571

TR BRITA TURKEY SU ÇÖZÜMLERİ,
LIMITED ŞİRKETİ
Küçükbakkalköy Mh. Kayışdağı Cd. No: 1
Allianz Tower, K. 4 D: 13
PK: 34750 Ataşehir - İstanbul
Tel.: +902163315076

TW BRITA Taiwan Co. Ltd.
3F., No.205, Sec. 3, Beixin Rd., Xindian Dist.,
New Taipei City 231, Taiwan (R.O.C.)
Tel: + 886 -2-2911-1157
Fax: + 886 -2-2911-2257
Toll-free Tel: + 886 0800 811157
(for local calls)
www.brita.tw

UK BRITA Water Filter Systems Ltd.
BRITA House, 9 Granville Way, Bicester,
Oxfordshire, OX26 4JT, UK
BRITACare: 0344 7424800

1

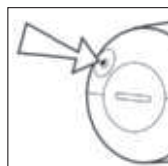
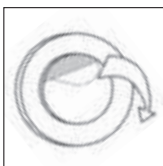

2

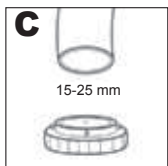
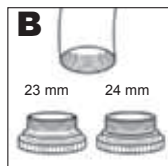
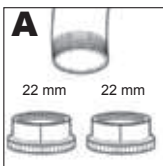
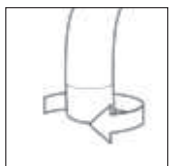

3A



3B

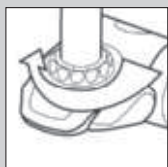
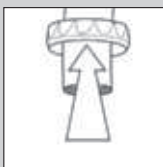

3C

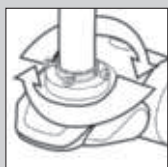
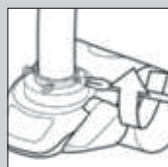

4

